

FOCOLARE A PELLET

## PELLKAMIN 12 EVO



con cassetto



a botola

## INDICE

---

Informazioni per la sicurezza	4
Dimensioni	5
Dati tecnici	7
Disimballo	9
Installazione	11
Note sul rivestimento	18
Cornice contorno bocca	19
Istruzioni d'uso	20
Manutenzione	54
Consigli per possibili inconvenienti	58

---

*Edizione in lingua originale italiana*

La scrivente EDILKAMIN S.p.a. con sede legale in Via  
Vincenzo Monti 47 - 20123 Milano - Cod. Fiscale PIVA  
00192220192

Dichiara sotto la propria responsabilità che:  
il prodotto sotto riportato è conforme al Regolamento  
UE 305/2011 ed alla Norma Europea armonizzata  
EN 14785:2006

CAMINETTO A PELLETT, a marchio commerciale  
EDILKAMIN, denominato PELLKAMIN 12 EVO

N° di SERIE: Rif. Targhetta dati  
Dichiarazione di prestazione: (DoP - EK n° 202a):  
Rif. Targhetta dati

Altresì dichiara che:  
PELLKAMIN 12 EVO rispetta i requisiti delle direttive  
europee:  
2014/35/CE - Direttiva Bassa Tensione  
2014/30/CE - Direttiva Compatibilità Elettromagnetica

Gentile Signora / Egregio Signore

La ringraziamo e ci complimentiamo con Lei per aver scelto il nostro prodotto. Prima di utilizzarlo, Le chiediamo di leggere attentamente questo manuale, al fine di poterne sfruttare al meglio ed in totale sicurezza tutte le prestazioni.

Questo manuale è parte integrante del prodotto. Le chiediamo di custodirlo per tutta la durata di vita del prodotto. In caso di smarrimento, ne richieda al rivenditore una copia o la scarichi dall' area download del sito [www.edilkamin.com](http://www.edilkamin.com)

Dopo aver disimballato il prodotto, si assicuri dell'integrità e della completezza del contenuto. In caso di anomalie si rivolga subito al rivenditore presso cui è stato acquistato cui va consegnata copia del certificato di garanzia e del documento fiscale d'acquisto.

Tutte le leggi locali e nazionali e le Norme Europee devono essere soddisfatte nel corretto dimensionamento, nell'installazione, nella manutenzione e nell'uso dell'apparecchio. Per l'installazione e per quanto non espressamente riportato, fare riferimento in ogni nazione alle norme locali. Gli schemi presenti in questo manuale sono indicativi: non sono sempre dunque strettamente riferiti al prodotto specifico e in nessun caso sono contrattuali.

Il prodotto è identificato in modo univoco da un numero, il "tagliando di controllo" che trova sul certificato di garanzia.

Le chiediamo di conservare :

- il certificato di garanzia che ha trovato nel prodotto
- il documento fiscale di acquisto che le ha rilasciato il rivenditore
- la dichiarazione di conformità che la ha rilasciato l'installatore.

Le condizioni di garanzia sono riportate nel certificato di garanzia presente nel prodotto e sul sito [www.edilkamin.com](http://www.edilkamin.com)

La garanzia copre comunque i soli comprovati difetti di prodotto e non, ad esempio, problemi legati alla installazione o alla taratura.

**La targa CE si trova sul lato sinistro estraendo il prodotto, SPENTO E FISSATO A BASAMENTO. Le modalità per estrarre il prodotto sono descritte nel presente manuale.**

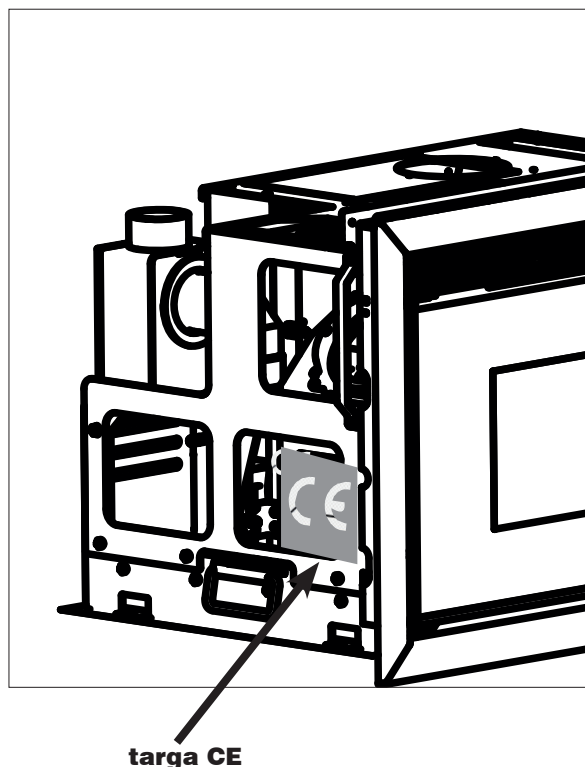

#### **SIGNIFICATO DEI SIMBOLI**

In alcune parti del manuale sono utilizzati i seguenti simboli:



#### **ATTENZIONE:**

leggere attentamente e comprendere il messaggio a cui è riferito poiché la non osservanza di quanto scritto, può provocare seri danni al prodotto e mettere a rischio l'incolumità di chi lo utilizza.



#### **INFORMAZIONI:**

una mancata osservanza di quanto prescritto comprometterà l'utilizzo del prodotto.



#### **SEQUENZA OPERATIVA:**

seguire le istruzioni procedurali per le operazioni descritte

- Il prodotto non è progettato per l'uso da parte di persone, bambini compresi, le cui capacità fisiche, sensoriali, mentali siano ridotte.
- Il prodotto non è progettato per la cottura
- Il prodotto è progettato per bruciare pellet di legno di categoria A1 ai sensi UNI EN ISO 17225-2, nelle quantità e nei modi descritti in questo manuale.
- Il prodotto è progettato per uso interno e in ambienti con umidità normale
- Conservare il prodotto in luoghi asciutti e non esposti a intemperie.

I rischi di sicurezza possono essere causati da:

- installazione in locali non idonei. In particolari soggetti a rischi di incendio. **NON INSTALLARE IN LOCALI A RISCHIO DI INCENDIO.**
- contatto con fuoco e parti calde (es vetro e tubi). **NON TOCCARE PARTI CALDE** e, a prodotto spento ma caldo, utilizzare sempre il guanto.
- contatto con parti elettriche in tensione (interne). **NON ACCEDERE A PARTI INTERNE A CORRENTE ELETTRICA INSERITA.** Si rischia folgorazione.
- uso di prodotti non idonei per l'accensione (es alcool). **NON ACCENDERE NE' RAVVIVARE LA FIAMMA CON PRODOTTI LIQUIDI A SPRUZZO O LANCIAMMMA.** Si rischiano scottature gravi e danni a cose e persone.
- uso di combustibile diverso da pellet di legno. **NON BRUCIARE NEL FOCOLARE RIFIUTI, PLASTICHE O ALTRO DI DIVERSO DA PELLETTI DI LEGNO.** Si rischiano sporcamenti del prodotto, incendi della canna fumaria e si causano danni all'ambiente.
- pulizia del focolare a caldo. **NON ASPIRARE A CALDO.** Si rischia compromissione dell'aspiratore e eventualmente fumo in ambiente
- pulizia del canale da fumo con sostanze varie. **NON EFFETTUARE PULIZIE ARTIGIANALI CON PRODOTTI INFIAMMABILI.** Si rischiano incendi o ritorni di fiamma.
- pulizia del vetro caldo con prodotti non idonei. **NON PULIRE IL VETRO A CALDO NE' CON ACQUA O SOSTANZE DIVERSE DAI LAVAVETRI RACCOMANDATI.** Si rischiano crepe nel vetro nonché danni permanenti non reversibili al vetro.
- deposito di materiali infiammabili a distanze inferiori alle distanze di sicurezza indicate in questo manuale. **NON APPOGGIARE BIANCHERIA SUL PRODOTTO. NON COLLOCARE STENDIBIANCHERIA A DISTANZE INFERIORI A QUELLE DI SICUREZZA.** Tenere ogni forma di liquido infiammabile lontano dal prodotto. Si rischia incendio.
- occlusione delle aperture di areazione nel locale o degli ingressi di aria. **NON OCCLUDERE LE APERTURE DI AREAZIONE, NE' BLOCCARE LA CANNA FUMARIA.** Si rischiano ritorni di fumo in ambiente con danni a cose e persone.
- utilizzo del prodotto come appoggio o scala. **NON SALIRE SUL PRODOTTO NE' UTILIZZARE COME APPOGGIO.** Si rischiano danni a cose e persone
- utilizzo del prodotto a focolare aperto. **NON UTILIZZARE IL PRODOTTO A PORTA APERTA.**
- apertura della porta con fuoriuscita di materiale incandescente. **NON** gettare materiale incandescente fuori dal prodotto. Si rischia incendio.
- uso di acqua in caso di incendio. **CHIAMARE LE AUTORITA'** in caso di incendio.

In caso di dubbi, non prendere iniziative autonome, ma contattare il rivenditore o l'installatore.

Per la sicurezza leggere con attenzione la parte "istruzioni d'uso" di questo manuale.

I nominativi dei centri di assistenza tecnica (CAT) Edilkamin contrattualizzati e patentati e dei rivenditori sono reperibili SOLO su [www.edilkamin.com](http://www.edilkamin.com)

**PELLKAMIN 12 EVO (cm)**  
**PER CARICARE IL PELLET E' NECESSARIO ACQUISTARE IN ALTERNATIVA**  
**O BOTOLA O KIT CASSETTO**

**- Botola**

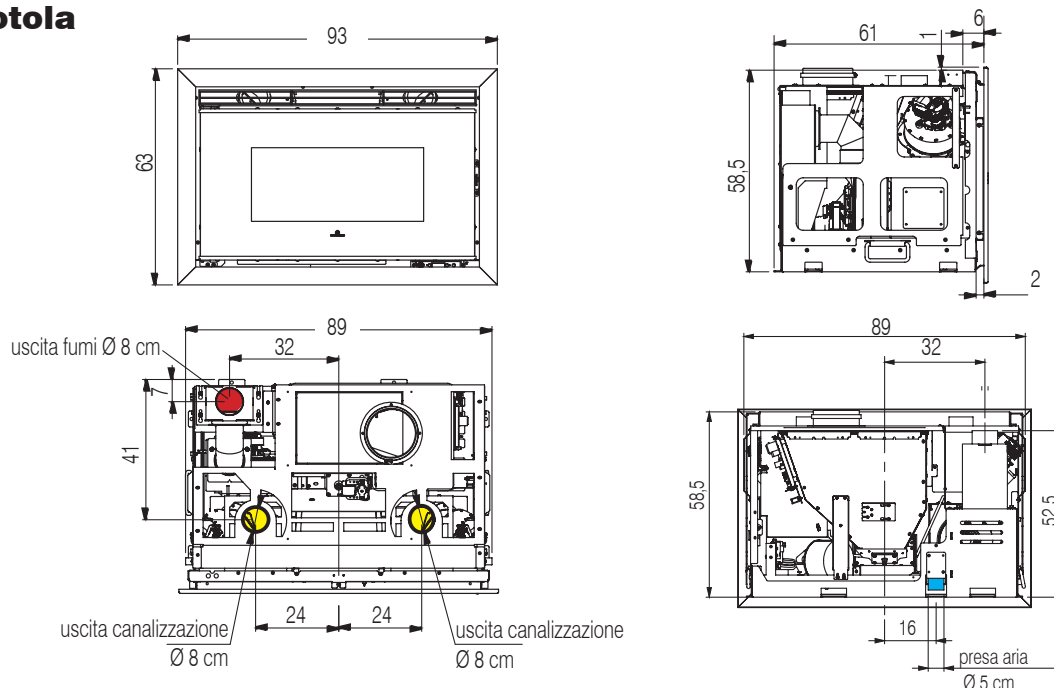

**- Cassetto**

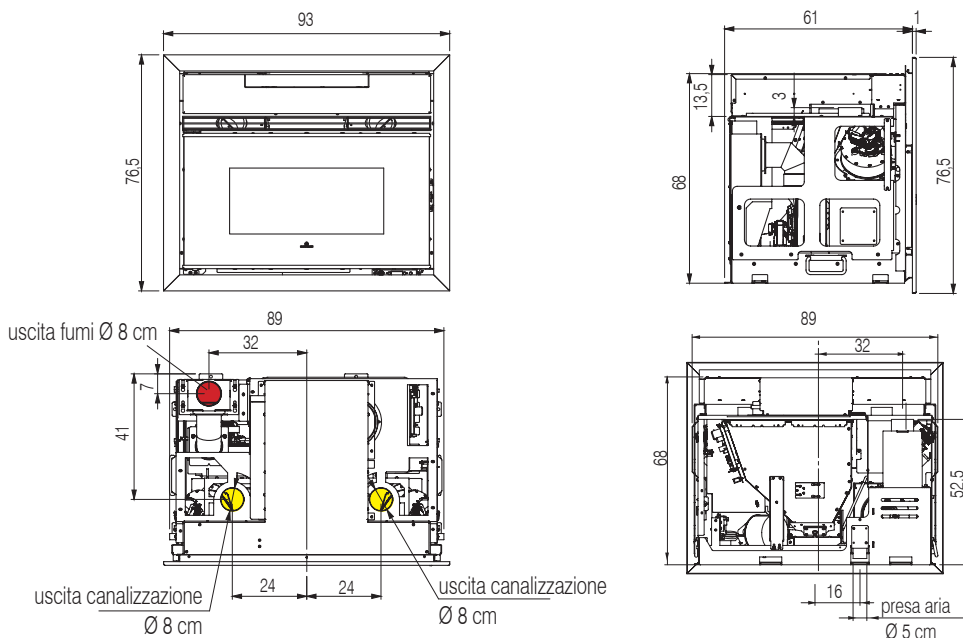

NOTA:

- Il diametro dell'uscita fumi non è il diametro del sistema camino, che dovrà essere dimensionato secondo le norme nazionali e locali e in particolare, ma non esaustive, EN 13384, EN 1443, EN 1856, EN 1457.
- La lunghezza della canalizzazione e la temperatura in uscita dalla bocchetta dipendono da condizioni di uso e di installazione. Sugeriamo di dimensionare il sistema di canalizzazione in funzione delle perdite di carico e di utilizzare tubi lisci all'interno.

**Esempio di misure minime consigliate per l'installazione con cavalletto optional a altezza minima. Si tratta solo di un esempio indicativo.** Bisogna eseguire anche fori per : lo scarico dei fumi (canna fumaria); la presa di aria di combustione; il ripristino dell'aria di ventilazione (un foro 10x10 cm sul lato del rivestimento)

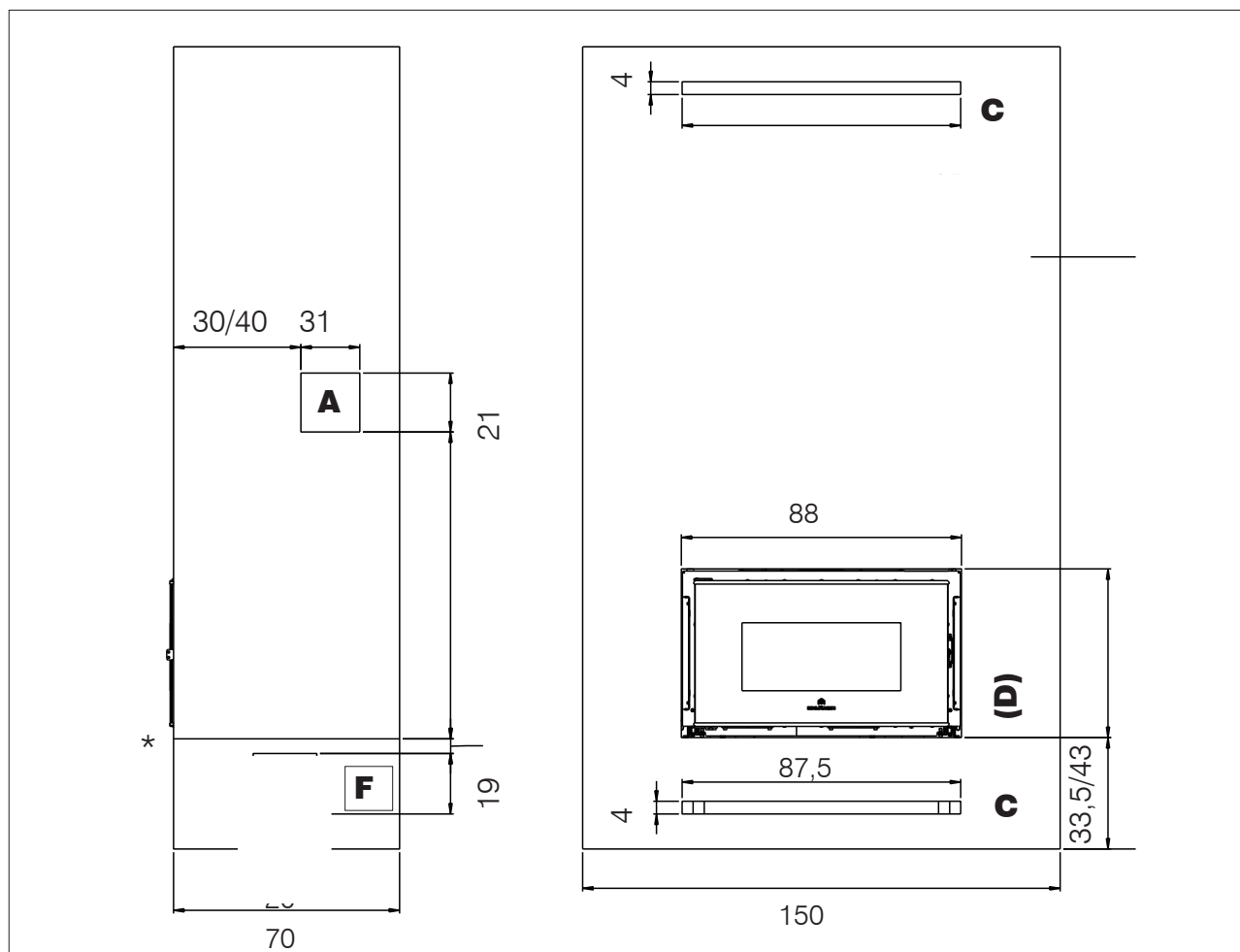

\* Non superare col rivestimento l'altezza del basamento. Ciò per permettere durante la manutenzione che il tecnico possa far scorrere il prodotto sulle guide.

Legenda

- A = foro per inserimento botola caricamento pellet (esempio sul lato, fattibile anche frontale)
- C = foro per inserimento bocchetta di compensazione
- D = foro per inserimento prodotto
- F = foro per il ripristino dell'aria di ventilazione (un foro 10x10 cm sul lato del rivestimento)

#### MISURE (cm) FORI SU CARTONGESSO

Bocchette Label	87,5 x 4
Botola di caricamento del pellet	31 x 21
Foro per il ripristino dell'aria di ventilazione	10x10

Il disegno è rappresentativo della versione con caricamento a botola.

**DATI TECNICI ai sensi EN 14785**

A cura dell'installatore, utilizzare la guarnizione in dotazione e regolare i parametri con il CAT in funzione delle condizioni.

	Potenza Nominale	Potenza Ridotta	
Potenza utile	12,7	4	kW
Rendimento	89,1	92,4	%
Emissione CO al 13% O <sub>2</sub>	0,006	0,020	%
Temperatura fumi	162	89,2	°C
Consumo combustibile*	2,93	0,8	kg/h
Capacità serbatoio	17		kg
Tiraggio	11-6	10 - 3	Pa
Autonomia	6	21	ore
Volume riscaldabile **	330		m <sup>3</sup>
Diametro condotto fumi (maschio)	80		mm
Diametro condotto presa aria (maschio)	50		mm
Peso con imballo	271		kg
Classe ambientale secondo DM 186	5 stelle		
Classe di efficienza energetica secondo il regolamento UE 2015-1186 (Classi A+ +/G)	A+		

\* Per il calcolo del consumo si è usato un potere calorifico di 4,8 kW/Kg.

\*\* Il volume riscaldabile è calcolato considerando una richiesta di calore di 33 Kcal/m<sup>3</sup> ora.

\*\*\* Per canalizzare l'aria calda sono disponibili accessori.

Il prodotto può funzionare in sicurezza anche con tiraggio maggiore.

Un tiraggio eccessivo potrebbe però comportare spegnimento e/o diminuzione di rendimento.

**NOTA: Il Ø dell'uscita fumi non è il Ø del sistema camino che dovrà essere dimensionato**

**DATI TECNICI PER DIMENSIONAMENTO CANNA FUMARIA**

che deve comunque rispettare le indicazioni della presente scheda e delle norme di installazione di ogni prodotto

	Potenza Nominale	Potenza Ridotta	
Temperatura uscita fumi allo scarico	180	100	°C
Tiraggio minimo	0,01		Pa
Portata fumi	9,7	4,13	g/s

**CARATTERISTICHE ELETTRICHE**

Alimentazione	230 Vac +/- 10% 50 Hz		
Potenza assorbita nominale	110 W		
Potenza assorbita ridotta	45 W		
Potenza assorbita stand-by	2 W		
Potenza assorbita in accensione	300 W		
Frequenza radiocomando (fornito)	2,4 GHz		
Protezione	Fusibile T4A, 250 Vac 5x20		

**I dati sopra riportati sono indicativi e rilevati in fase di certificazione presso organismo EDILKAMIN s.p.a. si riserva di modificare i prodotti senza preavviso per ogni forma di miglioramento.**



Edilkamin S.p.A.  
20045 Lainate (MI), via P. Mascagni 7  
Tel. +39 02 937621  
Fax +39 02 93762 400/300  
mail@edilkamin.com  
www.edilkamin.com

Capitale € 4.100.000 int. vers.  
Sede legale:  
20154 Milano, Via P. Moscati 8  
Reg. Imp. di Milano 00192220192  
REA n° 076588  
Cod. Fiscale e Partita IVA 00192220192

INFORMAZIONI PER APPARECCHI DI RISCALDAMENTO D'AMBIENTE LOCALE A COMBUSTIBILE SOLIDO - REGOLAMENTO (EU) 2015/1185 E 2015/1186

Produttore **Edilkamin S.p.A.**  
Marchio **Edilkamin**  
Identificativo del modello **Pellkamin 12 Evo**  
Descrizione **Caminetto a pellet di legno**  
Funzione di riscaldamento indiretto **no**  
Potenza termica diretta **12,7 kW**  
Norma di riferimento **EN 14785**  
Organismo Notificato **Acteco srl (Via Amman 41 ,33084 Cordenons-PN-Italy) NB1880**

Combustibile	Combustibile preferito (unico)	Emissioni dovute al riscaldamento d'ambiente alla potenza nominale				Emissioni dovute al riscaldamento d'ambiente alla potenza termica minima			
		PM	OGC	CO	NOx	PM	OGC	CO	NOx
Necessario solo se si applicano i fattori di correzione F(2) o F(3) PM = particolato, OGCs = composti gassosi organici, CO = monossido di carbonio, NOx = ossidi di azoto									
		mg/m3 at 13%O2				mg/m3 at 13%O2			
<b>Legno compresso con tenore di umidità ≤ 12 %</b>	<b>si</b>	<b>13</b>	<b>2</b>	<b>79</b>	<b>91</b>	<b>20</b>	<b>5</b>	<b>244</b>	<b>66</b>

Rispettare le specifiche precauzioni per installazione, assemblaggio, uso e manutenzione indicate nel manuale e le regole nazionali e locali vigenti.

Fino a 01/01/2022	
η <sub>s</sub> [%]	85,9
EEl [%]	126
Classe di efficienza energetica	A+

Da 01/01/2022	
η <sub>s</sub> [%]	85,9
EEl [%]	126
Classe di efficienza energetica	A+

Calcoli in accordo ai regolamenti (EU) 2015/1186 e 2015/1185

Caratteristiche quando l'apparecchio è in funzione unicamente con il combustibile preferito

$$EEI = (\eta_{s,an} \cdot BLF) - 10\% + F(2) + F(3) - F(4) - F(5)$$

BLF = 1,45

$$\eta_{s,an} = \eta_{th,nom}$$

$$\eta_s = \eta_{s,an} - 10\% + F(2) + F(3) - F(4) - F(5)$$

F5 non di pertinenza

Potenza termica			
Voce	Simbolo	Valore	Unità di misura
Potenza termica nominale	P <sub>nom</sub>	<b>12,7</b>	kW
Potenza termica minima indicativa	P <sub>min</sub>	<b>4,0</b>	kW

Efficienza utile (NCV ricevuto)			
Voce	Simbolo	Valore	Unità di misura
Efficienza utile alla potenza termica nominale	η <sub>th,nom</sub>	<b>89,1</b>	%
Efficienza utile alla potenza termica minima (indicativa)	η <sub>th,min</sub>	<b>92,4</b>	%

Consumo ausiliario di energia elettrica			
Voce	Simbolo	Valore	Unità di misura
Alla potenza temica nominale	e <sub>l,max</sub>	<b>0,110</b>	kW
Alla potenza temica minima	e <sub>l,min</sub>	<b>0,045</b>	kW
In standby	e <sub>l,sp</sub>	<b>0,002</b>	kW

Tipo di potenza termica/controllo della temperatura ambiente (solo una opzione)	
potenza termica a fase unica senza controllo della temperatura ambiente	NO
due o più fasi manuali senza controllo della temperatura ambiente	NO
con controllo della temperatura ambiente tramite termostato meccanico	NO
con controllo elettronico della temperatura ambiente	NO
con controllo elettronico della temperatura ambiente e temporizzatore giornaliero	NO
con controllo elettronico della temperatura ambiente e temporizzatore settimanale	<b>SI</b>

$$F(4) = CC \cdot \frac{0,2 \cdot e_{l,max} + 0,8 \cdot e_{l,min} + 1,3 \cdot e_{l,sp}}{P_{nom}} \cdot 100[\%]$$

F (2) **7,0 %** fino al 2022

F (2) **7,0 %** dal 2022

Altre opzioni di controllo (possibile selezione multipla)	
Controllo della temperatura ambiente con rilevamento di presenza	NO
Controllo della temperatura ambiente con rilevamento di finestre aperte	NO
con opzione di controllo a distanza	<b>SI</b>

F (3) **1,0 %** fino al 2022

F (3) **1,0 %** dal 2022

Contatti  
Nome e indirizzo del fabbricante  
EDILKAMIN S.p.A.  
Via Mascagni 7  
20045 Lainate (MI) – ITALY

www.edilkamin.com  
mail@edilkamin.com  
Direttore Generale  
Paolo Gusella



**PREPARAZIONE E DISIMBALLO**

I materiali che compongono l'imballo non sono né tossici né nocivi, pertanto non richiedono particolari processi di smaltimento.

Lo stoccaggio, lo smaltimento o eventualmente il riciclaggio è a cura dell'utilizzatore finale in conformità delle vigenti leggi in materia.



Si raccomanda di effettuare ogni movimentazione in posizione verticale con mezzi idonei prestando attenzione alle norme vigenti in materia di sicurezza.

Non rovesciare l'imballo e usare ogni cautela per i particolari da montare.



E' indispensabile canalizzare l'aria calda di ventilazione verso l'esterno o orientare i ventilatori frontalmente

Nel prodotto si trovano:

- il radiocomando,
- il certificato di garanzia,
- manofredda,
- il presente manuale,

Verificare la presenza e la integrità di tutti i componenti. In caso di anomalie contattare subito il rivenditore.

Nel focolare sono presenti i due deflettori **(D)** da montare come da figura sotto

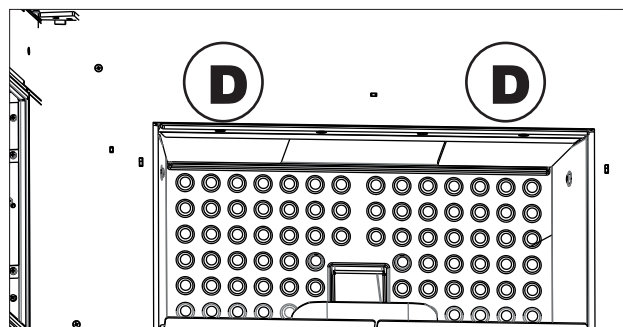
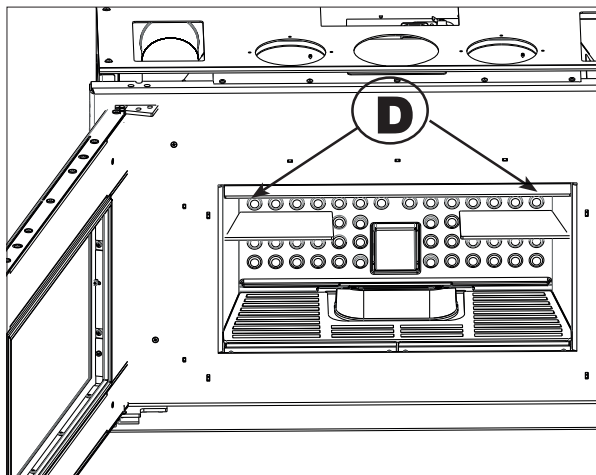
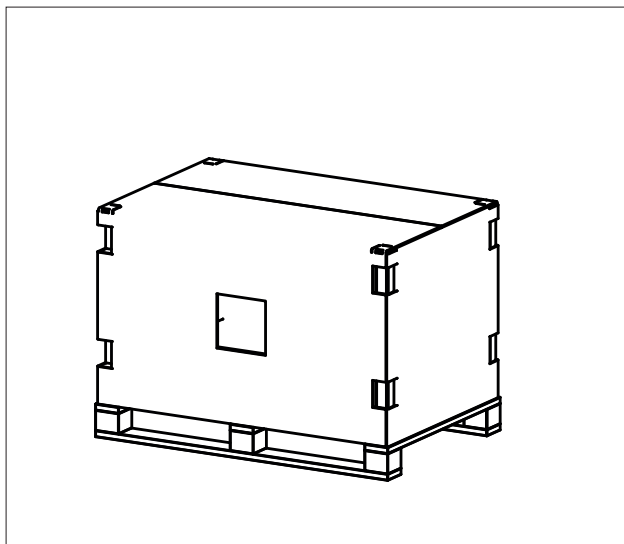

**PER TOGLIERE IL PRODOTTO  
DALL'IMBALLO**

svitare le viti (A) come da dettaglio sotto

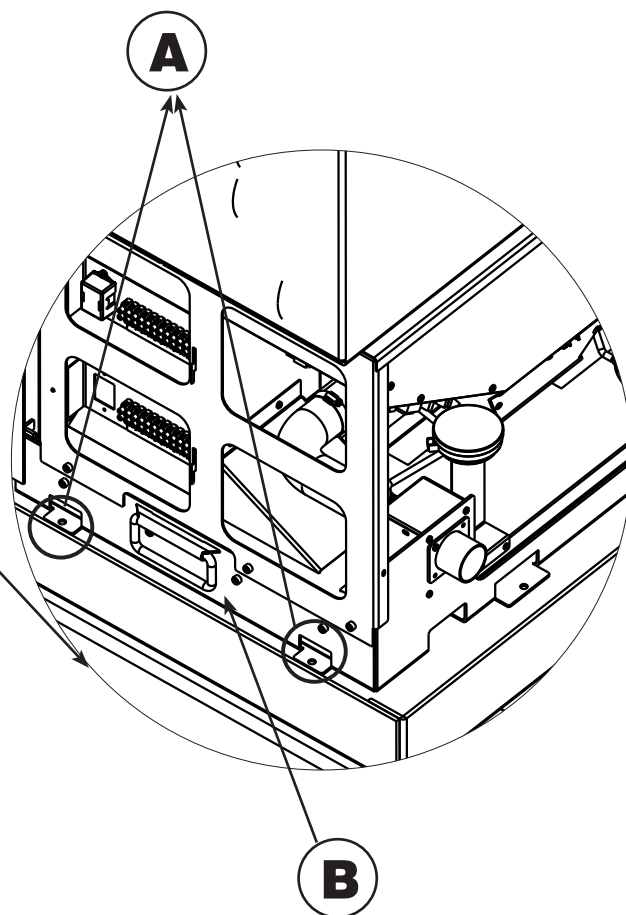
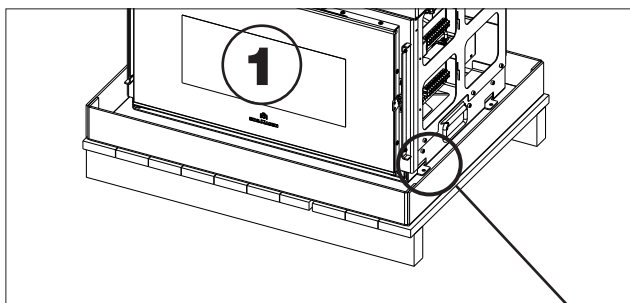

Per comodità di trasporto PELLKAMIN 12 EVO è dotato di maniglie **(B)**. Non utilizzare come punti di presa per il trasporto i fori per la presa d'aria o lo scarico fumi. Il rischio è di creare leggeri disallineamenti.

**SINTESI DELLE VERIFICHE PER LA INSTALLAZIONE**

Dettagli alle pagine specifiche di questo manuale.

<b>Elemento da verificare</b>	<b>Cosa verificare</b>
Idoneità del locale	<ul style="list-style-type: none"> <li>aerazione</li> <li>destinazione di uso : non a camera da letto, bagno, non soggetto a rischi di incendio</li> </ul>
Volume locale di installazione	<ul style="list-style-type: none"> <li>&gt; 30 m<sup>3</sup></li> </ul>
Capacità portante del pavimento/base	<ul style="list-style-type: none"> <li>bastevole per il peso di prodotto, accessori e rivestimento</li> </ul>
Distanze di sicurezza da materiali infiammabili	<ul style="list-style-type: none"> <li>vedere paragrafo dedicato</li> </ul>
Presa d'aria	<ul style="list-style-type: none"> <li>esistente e idonea</li> <li>vedere paragrafo dedicato</li> </ul>
Canna fumaria	<ul style="list-style-type: none"> <li>vedere paragrafo dedicato</li> </ul> In particolare si raccomanda sia : <ul style="list-style-type: none"> <li>dedicata a ricevere lo scarico di un solo prodotto</li> <li>in materiale idoneo;</li> <li>ispezionabile</li> </ul>
Presa di corrente	<ul style="list-style-type: none"> <li>presente e con regolare messa a terra</li> </ul>
Foro per l'aria di ventilazione	<ul style="list-style-type: none"> <li>foro di almeno 10x10 cm preferibilmente sul lato del rivestimento</li> </ul>
Canalizzazione dell'aria di ventilazione *	<ul style="list-style-type: none"> <li>portare sempre l'aria calda di ventilazione (il tubo Ø 6 cm) verso l'esterno. E' indispensabile canalizzare l'aria calda di ventilazione verso l'esterno o orientare i ventilatori frontalmente.</li> </ul>

**NOTE PER INSTALLAZIONE IN FOCOLARE ESISTENTE**

**Verificare in particolare, oltre a quanto sopra**

In caso di installazione in focolare esistente, oltre a rispettare tutte le indicazioni di norma e del presente manuale, raccomandiamo di tenere in considerazione:

- la necessità di spazio intorno a Pellkamin
- la possibilità di fissare il prodotto in bolla a basamento
- la necessità di installare la botola di caricamento
- l'accessibilità del rivestimento esistente. Per la manutenzione del Pellkamin i tecnici hanno invece la possibilità di far scorrere il prodotto su guide.

**SOLO IL PERSONALE ABILITATO PUÒ EFFETTUARE I COLLEGAMENTI.  
ESEGUIRE OGNI OPERAZIONE SOLO A CORRENTE ELETTRICA DISINSERITA.**

**PER ORIENTARE IL VENTILATORE SINISTRO DA POSIZIONE 1 A POSIZIONE 2 AGIRE COME SEGUE:**

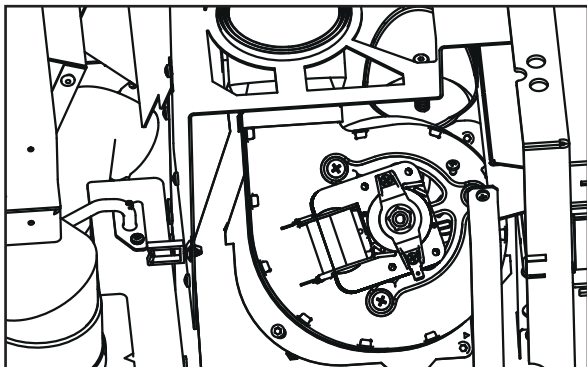

**POSIZIONE 1**

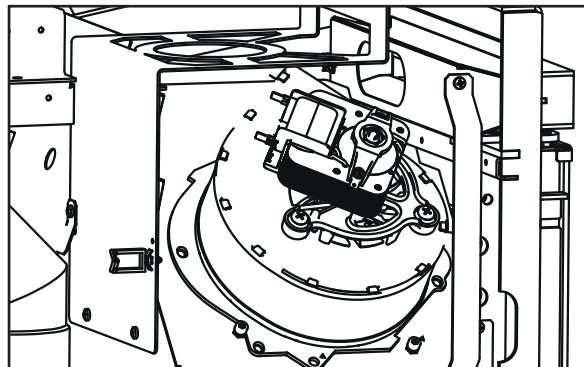

**POSIZIONE 2**



**SOLO PER TECNICI A PRODOTTO  
SPENTO E DISALIMENTATO**

**ESTRARRE IL PRODOTTO**

ATTENZIONE:  
PER PROCEDERE A QUESTA OPERAZIONE ASSICURARSI CHE IL PRODOTTO SIA FISSATO SUL BASAMENTO

Per estrarre procedere come segue:

- Svitare le due viti a brugola frontali
- Tirare verso di sé fino a fine corsa.

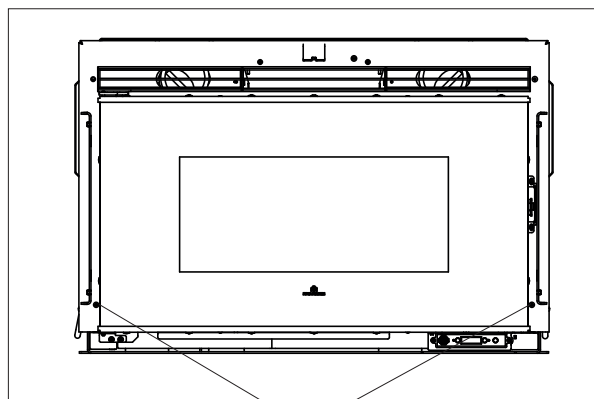

viti a brugola frontali

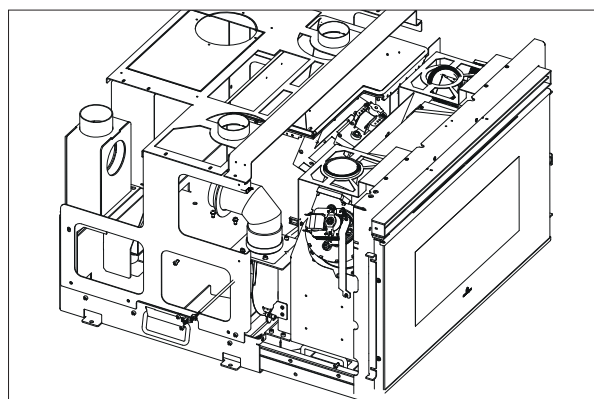

## INSTALLAZIONE: ORIENTAMENTO VENTILATORE EDILKAMIN

SCOLLEGARE ELETTRICAMENTE E SMONTARE IL VENTILATORE SVITANDOLO

SMONTARE IL RACCORDO IN GOMMA

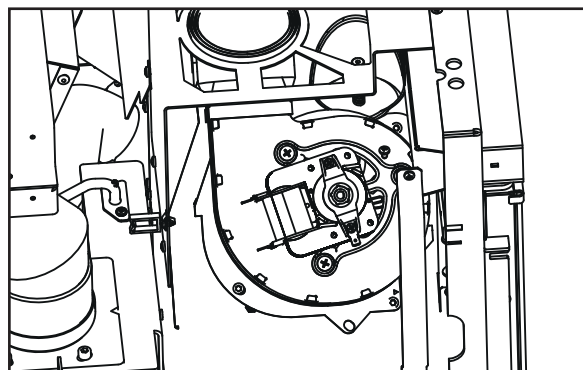

RIMONTARE IL VENTILATORE RUOTATO DI 45° CIRCA, CON LA SUA GUARNIZIONE E AVVITARLO.

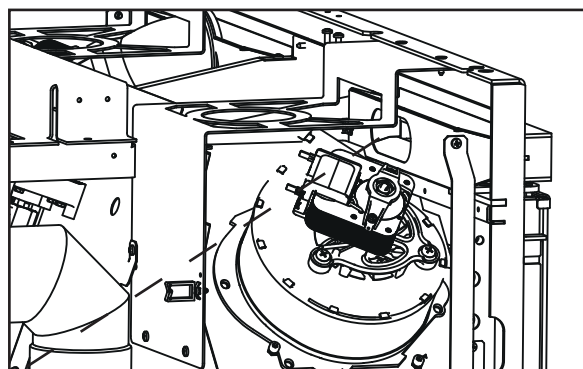

INSERIRE IL RACCORDO IN GOMMA NELLA SEDE SUL FRONTALE

RICOLLEGARE IL VENTILATORE ELETTRICAMENTE

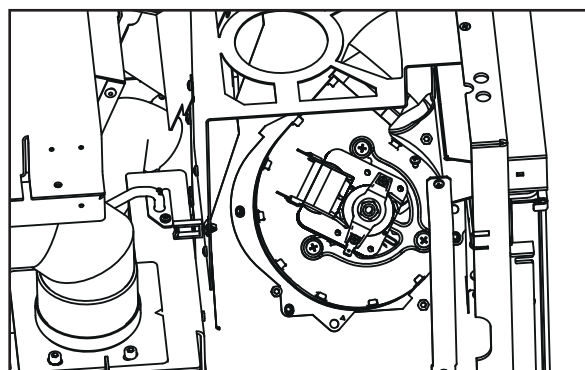

**PREMESSA SULLA INSTALLAZIONE**

Ricordiamo che :

- l'installazione deve essere effettuata da personale qualificato
- tutte le leggi locali e nazionali e le norme europee devono essere soddisfatte nell'installazione e nell'uso del prodotto. In Italia il riferimento è la norma UNI 10683
- In caso di installazione in condominio è necessario preventivo parere positivo dell'amministratore.

Di seguito diamo alcune indicazioni a carattere generale che non sostituiscono la verifica delle norme locali e non implicano alcuna responsabilità sul lavoro dell'installatore.

**Verifica della idoneità del locale di installazione**

- Il volume dell'ambiente deve essere superiore a 30 m<sup>3</sup>
- Il pavimento deve poter sopportare il peso del prodotto e degli accessori.
- Posizionare il prodotto in bolla
- Non è ammessa l'installazione in locali con presenza di altro prodotto che prelevi aria per la combustione dallo stesso locale o in locali con atmosfera esplosiva. Eventuali ventilatori di estrazione, se in funzione nello stesso ambiente o spazio in cui è installato il prodotto, possono causare problemi di tiraggio.
- In Italia verificare le compatibilità ai sensi UNI 10683 e UNI 7129 in presenza di prodotti a gas.

**Protezione dal calore e distanze di sicurezza**

Tutte le superfici dell'edificio adiacenti al prodotto devono essere protette contro il surriscaldamento.

Le misure di isolamento da adottarsi dipendono dal tipo di superfici presenti.

Le distanze da materiali combustibili devono essere:

- 10 cm sui lati e sul retro

**Note sulla collocazione del prodotto**

Il prodotto è progettato per funzionare con qualsiasi condizione climatica. Nel caso di particolari condizioni, come vento forte, potrebbero intervenire sistemi di sicurezza che portano in spegnimento il prodotto.

Contattare il Centro Assistenza Tecnica autorizzato Edilkamin.

**SISTEMA CAMINO (Canale da fumo, canna fumaria e comignolo)**

Questo capitolo è redatto secondo le norme europee EN 13384, EN 1443, EN 1856, EN 1457. L'installatore deve tenere conto di queste e di ogni altra eventuale norma locale. Il presente manuale non è in alcun modo da ritenersi sostitutivo delle norme vigenti.

Il prodotto deve essere collegato a idoneo sistema di scarico fumi che garantisca l'evacuazione in completa sicurezza dei fumi prodotti dalla combustione.

Prima del posizionamento del prodotto , l'installatore deve verificare che la canna fumaria sia idonea.

**CANALE DA FUMO, CANNA FUMARIA**

Il canale da fumo (condotto che collega il bocchettone uscita fumi del focolare con l'imbocco della canna fumaria) e la canna fumaria devono, fra le altre prescrizioni di rispetto delle norme:

- ricevere lo scarico di un solo prodotto (non sono ammessi scarichi di più prodotti insieme)
- avere uno sviluppo prevalentemente verticale
- non presentare nessun tratto in contropendenza
- avere una seziona interna preferibilmente circolare e comunque con un rapporto fra lati inferiore a 1,5
- terminare a tetto con opportuno comignolo: è vietato lo scarico diretto a parete o verso spazi chiusi, anche se a cielo libero
- essere realizzati con materiali con classe di reazione al fuoco A1 ai sensi UNI EN 13501 o analoga norma nazionale
- essere opportunamente certificati , con opportuna placca camino se metallici
- mantenere la sezione iniziale

**IL CANALE DA FUMO**

Oltre alle prescrizioni generali validi per canale da fumo e canna fumaria, il canale da fumo :

- non può essere in materiale metallico flessibile
- deve essere coibentato se passa all'interno di locali non riscaldati o all'esterno
- non deve attraversare locali in cui è vietata l'installazione di generatori di calore a combustione o con pericolo di incendio o non ispezionabili.
- deve permettere il recupero della fuliggine e essere ispezionabile
- presentare massimo 3 curve con angolo massimo di 90°
- presentare al massimo un solo tratto orizzontale di lunghezza massima di 3 metri , in funzione del tiraggio. Tenere comunque conto che tratti lunghi favoriscono l'accumulo di sporcizia e sono più difficili da pulire.

**LA CANNA FUMARIA:**

Oltre alle prescrizioni generali validi per canale da fumo e canna fumaria, la canna fumaria :

- deve servire solo per lo scarico dei fumi
- deve essere correttamente dimensionata per soddisfare l'evacuazione dei fumi (EN 13384-1)
- essere preferibilmente coibentata, in acciaio con sezione interna circolare. Se rettangolare, gli spigoli devono avere raggio non inferiore a 20 mm e con un rapporto fra le dimensioni interne <1,5
- avere normalmente un'altezza minima di 1,5 metri
- mantenere sezione costante
- essere impermeabile e isolata termicamente per garantire il tiraggio
- prevedere preferibilmente una camera di raccolta per incombusti e eventuali condense.
- se preesistente deve essere pulita , per evitare rischi di incendio.
- a carattere di indicazione generale, si consiglia di intubare la canna fumaria se di diametro superiore ai 150 mm.

**SISTEMA INTUBATO:**

Oltre alle prescrizioni generali validi per canale da fumo e canna fumaria, il sistema intubato:

- deve funzionare in pressione negativa;
- deve essere ispezionabile
- deve rispettare le indicazioni locali.

**IL COMIGNOLO**

- deve essere di tipo antivento
- avere sezione interna equivalente a quella della canna fumaria e sezione di passaggio dei fumi in uscita pari almeno al doppio di quella interna della canna fumaria
- in caso di canne fumarie appaiate (che è bene siano distanti fra loro almeno 2 m) il comignolo che riceve lo scarico del prodotto a combustibile solido o quello del piano più alto deve sovrastare di almeno 50 cm l'altro
- deve andare oltre la zona di reflusso (in Italia riferimento norma UNI 10683 punto 6.5.8.)
- deve permettere una manutenzione del camino

**PRESA PER L'ARIA DI COMBUSTIONE (ESTERNA)**

Suggeriamo due modi alternativi per garantire l'afflusso della indispensabile aria per la combustione.

**Presa aria senza collegamento diretto al prodotto**

Predisporre a livello pavimento una presa di aria di superficie utile (al netto di retine o altre protezioni) di superficie utile almeno 80 cm<sup>2</sup> (diametro 10 cm).

Consigliamo, per evitare correnti di aria, di predisporre la presa di aria dietro il prodotto.

Consigliamo di non predisporre di fronte al prodotto per evitare fastidiose correnti di aria.

**Presa aria con collegamento diretto al prodotto**

Predisporre una presa d'aria, di sezione utile ((al netto di retine o altre protezioni) di superficie pari alla sezione del foro di ingresso aria dietro al prodotto.

Collegare la presa d'aria al foro con un tubo anche flessibile. Aumentare il diametro del tubo se il tubo non è liscio: valutarne le perdite di carico.

Consigliamo di non superare i 1 m e di effettuare al più una curva, in funzione del tiraggio della canna fumaria. e di non collegare verso il basso per evitare interferenze col ventilatore.

L'afflusso di aria può provenire da un locale adiacente solo a patto che :

- il flusso possa avvenire senza ostacoli attraverso aperture permanenti comunicanti con l'esterno;
- il locale adiacente a quello di installazione non sia mai messo in depressione rispetto all'ambiente esterno ;
- il locale adiacente non sia adibito a autorimessa né ad attività con pericolo di incendio, né bagno, camera da letto
- il locale adiacente non sia un locale comune dell'immobile

In Italia, la norma UNI 10683 indica che la ventilazione è sufficiente anche se è comunque garantito il mantenimento della differenza di pressione fra ambiente esterno e interno uguale o minore di 4 Pa (norma UNI EN 13384-1). Di ciò deve rispondere l'installatore che rilascia la dichiarazione di conformità.

**RICAMBIO DELL'ARIA DI VENTILAZIONE**

Oltre alla presa aria di combustione (che deve provenire dall'esterno come sopra descritto), e alle bocchette di ripresa, è necessario predisporre un foro di almeno 10x10 cm per il ricambio dell'aria di ventilazione. Il foro deve essere nel rivestimento.

**VERIFICA ALLACCIAMENTO ELETTRICO  
(posizionare la presa di corrente in un punto facilmente accessibile)**

Il prodotto è fornito di un cavo di alimentazione elettrica da collegarsi ad una presa di 230V 50 Hz, preferibilmente con interruttore magnetotermico (eventuale prolunga di alimentazione a carico dell'installatore).

Variazioni di tensione superiori al 10% possono compromettere il funzionamento del prodotto.

L'impianto elettrico deve essere a norma; verificare in particolare l'efficienza del circuito di terra.

La non efficienza del circuito di terra provoca mal funzionamento di cui Edilkamin non si potrà far carico.

La linea di alimentazione deve essere di sezione adeguata alla potenza dell'apparecchiatura.



Il cavo di alimentazione elettrica:  
- non deve entrare in contatto coi tubi di scarico o altre parti calde del prodotto,  
- non deve essere schiacciato sotto la piastra.

**COLLEGAMENTI ELETTRICI DI OPTIONAL**

Sul prodotto (togliendo il fianco destro) è presente una morsettiere a cui l'installatore può collegare sonda domotica o sonda ambiente NTC per le versioni canalizzate. Il numero di sonde collegabili è pari al numero di ventilatori canalizzabili

nero	verde	bianco
sonda ambiente emergenza	sonda ambiente canalizzazione	AUX

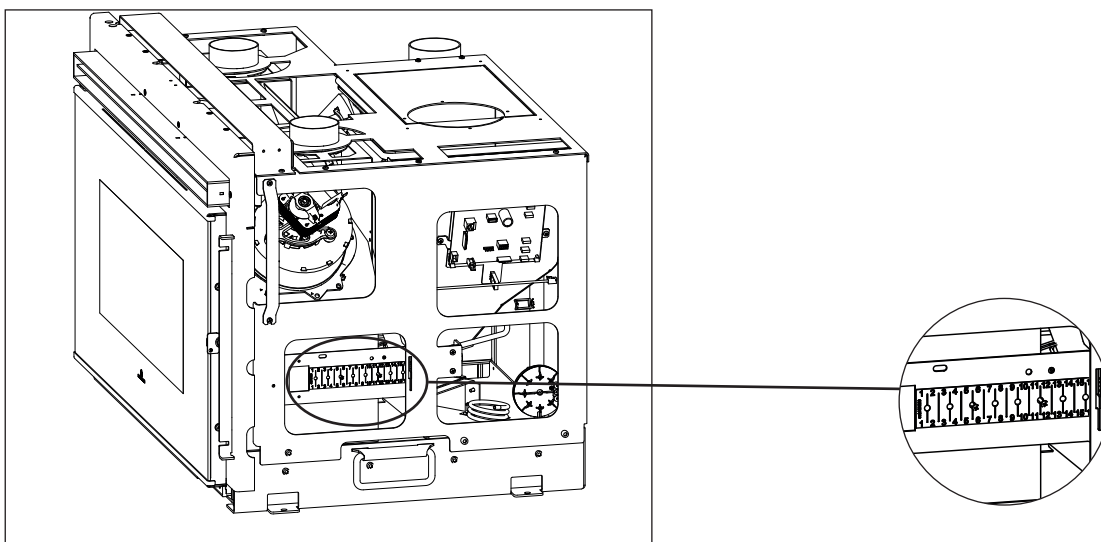



**FISSAGGIO AL BASAMENTO**

Usare le viti in dotazione per fissare il supporto al basamento.

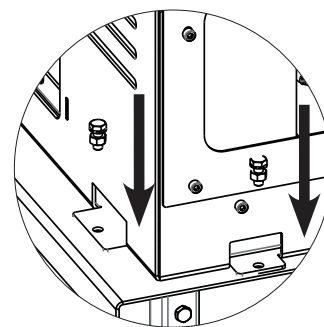

Il non rispetto di quanto sopra, può provocare il ribaltamento dell'inserto con possibili gravi danni per l'utilizzatore.

**Rivestimenti, controcappe e loro areazioni**

Procedere a rivestire il prodotto solo dopo :

- verifica che il prodotto sia in bolla.
- collegamento del prodotto allo scarico dei fumi e a alla presa d'aria
- verifica del prodotto a caldo.

L'installatore deve seguire tutte le norme di buona installazione e prendere tutte le precauzioni contro surriscaldamenti e incendi in particolare:

- nella realizzazione di eventuale zoccolo al di sotto della soglia deve essere prevista una idonea fessura per il passaggio dell'aria di ricircolo dall'ambiente ;
- le parti in legno devono essere protette da pannelli ignifughi, non accostate ma essere opportunamente distanziate da quest'ultimo almeno 1 cm ca. per consentire un flusso di aria che impedisce accumulo di calore.

È bene areare l'interno della controcappa sfruttando il flusso d'aria che entra dal basso, che per moto convettivo uscirà dalla griglia in alto, consentendo recupero di calore e evitando eccessivi surriscaldamenti, consigliamo come alla pagina precedente.

Oltre a quanto sopra, tenere in considerazione quanto indicato dalle normative vigenti in ogni nazione relative alle "coibentazione, finiture, rivestimenti e raccomandazioni di sicurezza".



Verificare il funzionamento del prodotto prima di rivestire.

La verifica va eseguita a acceso ed a regime per alcune ore, prima di installare il rivestimento al fine di poter eventualmente intervenire.

Di conseguenza, le operazioni di finitura, quali ad esempio (costruzione della controcappa, montaggio del rivestimento, esecuzione di lesene, tinteggiature, ecc.) vanno eseguite a collaudo ultimato con esito positivo.

Edilkamin non risponde quindi degli oneri derivati sia da interventi di demolizione che di ricostruzione anche se conseguenti a lavori di sostituzioni di eventuali pezzi dell'insero difettosi.

**CORNICE CONTORNO BOCCA**

La cornice contorno bocca serve a compensare lo spazio che si crea fra la struttura del caminetto e il rivestimento.

E IN DOTAZIONE CON UNO DEI DUE KIT OBBLIGATORI DI CARICAMENTO PELLETT, A CASSETTO O A BOTOLA

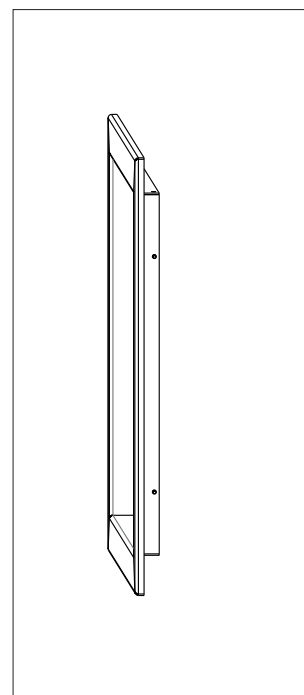

**FASI PER LA PRIMA ACCENSIONE**

- Assicurarsi di aver letto e compreso il contenuto di questo manuale
- Rimuovere dal prodotto tutti i componenti infiammabili (manuali, etichette, ecc). In particolare togliere eventuali etichette dal vetro.

**COMBUSTIBILE**

Usare pellet di legno di classe A1 ai sensi norma UNI EN ISO 17225-2 o analoghe norme locali che prevede ad esempio le seguenti caratteristiche.  
diametro 6 mm;  
lunghezza 3-4 cm  
umidità < 10 %

Per il rispetto dell'ambiente e della sicurezza, NON bruciare, fra gli altri: plastica, legno verniciato, carbone, cascami di corteccia.

Non usare il prodotto come inceneritore



Durante le prime accensioni si possono sviluppare leggeri odori di vernice che scompariranno in breve tempo.



Attenzione  
L'uso di combustibile diverso può provocare danni al prodotto



**COME TUTTI I PRODOTTI, QUESTO PRODOTTO, DURANTE LE VARIE FASI, SI SCALDA E SI RAFFREDDA. CIÒ COMPORTA NORMALI DILATAZIONI. TALI DILATAZIONI POSSONO PROVOCARE LEGGERI RUMORI DI ASSESTAMENTO CHE NON COSTITUISCONO MOTIVO DI CONTESTAZIONE.**

**CARICAMENTO DEL PELLETT NEL SERBATOIO**

a seconda della versione, potete caricare il pellet:

- dalla botola
- dal cassetto frontale

Usare il guanto a prodotto caldo. Il caricamento del pellet è possibile anche a prodotto acceso.

**MODALITA' DI FUNZIONAMENTO**

Modalità	Grandezze impostabili
MANUALE	<ul style="list-style-type: none"> <li>• livello di potenza</li> <li>• livello di ventilazione (i ventilatori, se sono presenti più di uno, sono regolabili separatamente)*</li> </ul>
AUTOMATICO	<ul style="list-style-type: none"> <li>• temperatura ambiente desiderata</li> <li>• livello di ventilazione *</li> </ul>
CRONO	<ul style="list-style-type: none"> <li>• temperatura ambiente desiderata, scelta nei vari giorni della settimana</li> <li>• livello di ventilazione*</li> </ul>

\* abbassando la ventilazione il prodotto può modulare automaticamente anche la potenza per mantenere il massimo rendimento.

Il prodotto dispone anche delle seguenti funzioni aggiuntive.

Funzione	In quali modalità è attivabile	Cosa fa
Stand-By	automatico crono	al raggiungimento della temperatura desiderata, il prodotto si spegne per riaccendersi se la temperatura scende
RELAX	manuale automatico crono	permette il funzionamento a convezione naturale (ventilazione spenta), riducendo la potenza
EASY TIMER	manuale automatico	permette di programmare lo spegnimento/accensione dopo un determinato numero di ore (max 12)

**CONNESSIONI OPTIONAL**

Il tecnico, a richiesta, può fornire:

- termostato esterno,
- combinatore telefonico,
- sonde/termostati per la gestione dei ventilatori di canalizzazione (se presenti sul modello acquistato)

**INTERFACCIA**

Il prodotto può essere gestito di serie alternativamente come segue

- RADIOCOMANDO Bluetooth: utile per tutte le funzionalità, in prossimità del prodotto
- APP Wifi: utile per tutte le funzionalità in casa con connessione diretta o fuori casa con connessione internet e registrazione

In caso di necessità, alcune funzioni sono gestibili anche da un

- SAVE PANEL: pannello utile per funzionalità di accensione/spegnimento; impostazione della potenza

Con acquisto di optional a listino Edilkamin

- MODEM UMTS: utile per gestire alcune funzionalità, anche fuori casa, a mezzo cellulare

Con acquisto di optional extra Edilkamin

- COMANDI VOCALI: Alexa o Google Home

**RADIOCOMANDO**

Il radiocomando ha funzioni previste per tre distinte figure:

- utente del prodotto (operazioni non coperte da password)
- installatore (operazioni con password dedicata perché eventuali errori possono compromettere il funzionamento e la SICUREZZA del prodotto)
- centro di assistenza tecnico Edilkamin (operazioni con password dedicata perché eventuali errori possono compromettere il funzionamento e la SICUREZZA del prodotto)

**Caratteristiche:**

Modulo per ricetrasmisione RF frequenza 2,4 GHz - Alimentazione consigliata con 3 batterie stilo AA da 1,5 Vdc (capacità di almeno 1600mAh).



Pericolo di esplosione se le batterie sono sostituite con altre di tipo errato.

**Alla prima accensione se** la lingua non era impostata, appare la schermata per l'impostazione della lingua. Scegliere la lingua coi tasti +/- e selezionarla con il tasto OK.

**RISPARMIO ENERGETICO DEL RADIOCOMANDO**

Dopo 20" di inattività si riduce la retroilluminazione e dopo altri 10" si spegne il display.

Se si preme un tasto qualsiasi con display acceso, il contatore si azzerava.

Se si preme un tasto qualsiasi con display spento, il display e la retroilluminazione si accendono, il contatore si azzerava.

E' una indicazione relativa al solo radiocomando, non alla situazione del prodotto.

Il consumo delle batterie del radiocomando con un uso normale è di un anno. Tale durata è indicativa. In nessun caso, Edilkamin o il rivenditore potranno considerare come difetto di prodotto l'usura della batteria.



Temperatura ambiente  
letta

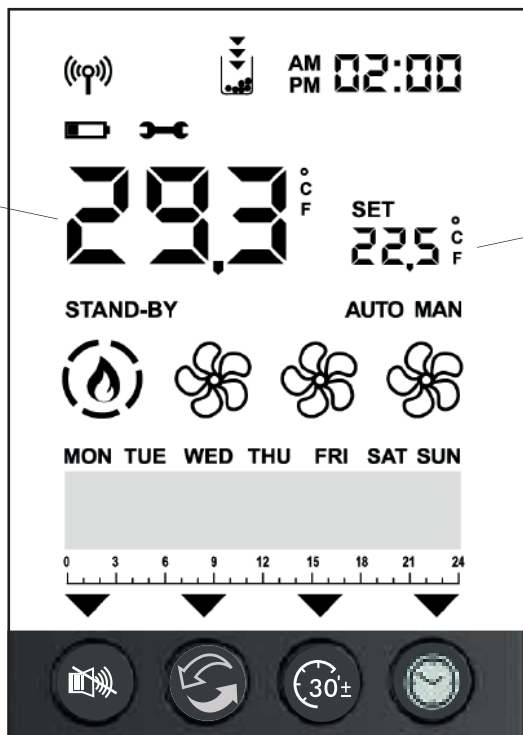

Temperatura ambiente  
obiettivo



Comunicazione Bluetooth presente tra prodotto e scheda. Se non c'è comunicazione, il simbolo sparisce.



Acceso solo se batteria in esaurimento.



Simbolo di necessità di manutenzione.  
Appare al raggiungimento di un certo numero di ore di funzionamento.



La relativa funzione è attiva (Relax – EasyTimer – Crono - airKare non è attivo su questo modello).  
**EasyTimer e Crono non potranno mai essere accese contemporaneamente.**



°C/F . Indica l'unità di misura di visualizzazione della temperatura: gradi centigradi °C o Fahrenheit.



Spia riserva. Si accende se la funzione è attiva. Le frecce si accendono in sequenza per indicare che è necessario riempire il serbatoio.



Presenza fiamma e potenza prodotto ACCENSIONE

POTENZA 1

POTENZA 2

POTENZA 3

POTENZA 4

POTENZA 5







Visualizzazione stato del ventilatore/dei ventilatori.  
Se il prodotto non è ancora caldo non si visualizza nessun simbolo.

- VENTOLA SPENTA: 
- VELOCITÀ 1: 
- VELOCITÀ 2: 
- VELOCITÀ 3: 
- VELOCITÀ 4: 
- VELOCITÀ 5: 
- AUTOMATICO: 



Indica che il prodotto si è spento per raggiungimento dell'obiettivo a standby attivo.  
NON indica che la funzione è abilitata.



Modalità Automatica o Manuale: la potenza del prodotto aria dipende dalla temperatura ambiente oppure è impostata dall'utente.



Impostazione. Indica che il radiocomando è in modalità impostazione.  
Nella barra inferiore appare il valore impostabile.

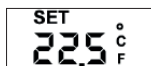

Digit per SET. Impostazione dei vari SET: temperatura, potenza, velocità ventola.

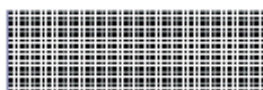

Barra inferiore per "Programmazione Oraria Settimanale" e "Messaggi".

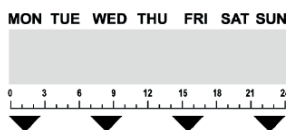

Giorni della settimana e barra orario. Appaiono solo se attivato il Crono.

**POSSIBILI STATI** del prodotto

**- STATO OFF**

Il prodotto è "disattivato" e non produce calore, ciò a seguito di spegnimento manuale con ON/OFF del radiocomando o con intervento da contatto esterno (crono, combinatore telefonico).

Dalla schermata OFF si passa alla schermata ON tramite la pressione del tasto ON/OFF per 3 secondi.

**- STATO ON**

Situazione in cui il prodotto è "attivo" e può soddisfare le richieste di calore.

**- STATO ALLARME**

In caso di Blocco per Allarme.

**- STATO ON/OFF Stand-By attivo**

Situazione in cui il prodotto è momentaneamente spento perché non ha richiesta di calore.

**L'ACCENSIONE E LO SPEGNIMENTO**

richiedono alcuni minuti, durante i quali la fiamma deve comparire o spegnersi. Lasciare avvenire senza intervenire. Il tasto ON/OFF permette di avviare manualmente la fase di accensione o spegnimento.

**Durante l'accensione,**

il display mostra lo stato (PULIZIA; ACCENSIONE;ecc)

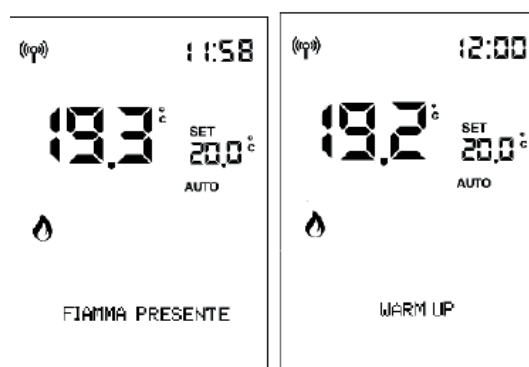
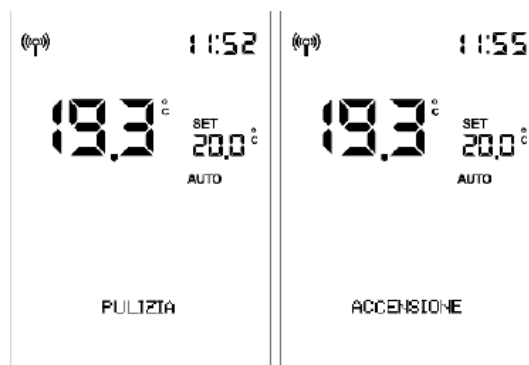
**Durante lo spegnimento,**

il display mostra la scritta "OFF".

**Se è attiva la programmazione oraria,**

sulla barra di stato sono visualizzati alternativamente (3 secondi) lo stato e la programmazione:

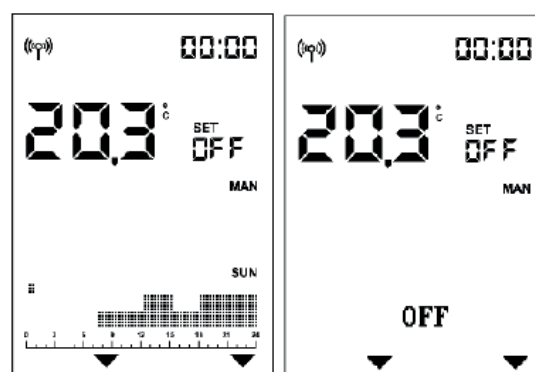

**Impostazione AUTOMATICO e MANUALE**

Premere il tasto AUTO/MAN per passare da manuale ad automatico o viceversa.

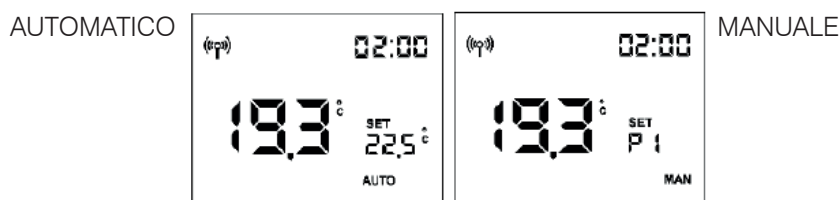
**In AUTOMATICO:**

**Impostazione della Temperatura Ambiente** (letta dal radiocomando, che si consiglia stia nel locale in cui è installato il prodotto). Modificare la temperatura desiderata coi tasti “+” e “-”.

Esempio: si preme un tasto e si attiva il display, poi si preme il tasto .

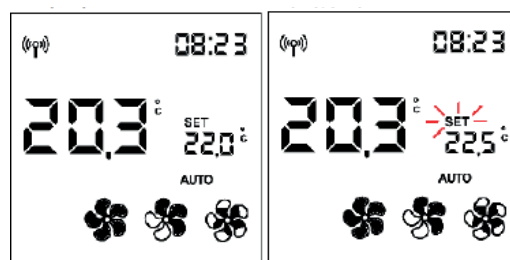
**In MANUALE:****Impostazione della Potenza**

Modificare il livello di potenza (visualizzato dal simbolo della fiamma) coi tasti “+” e “-”.

Esempio: si preme un tasto e si attiva il display, poi si preme il tasto .

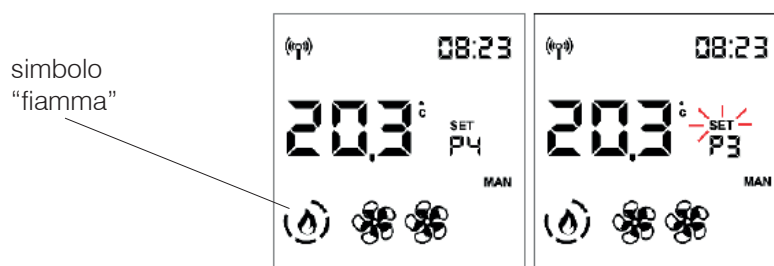

L'impostazione si conferma con il tasto  o attendendo 5" senza premere tasti.

Una volta confermato la scritta SET smette di lampeggiare.

NOTA. A crono attivo e prodotto in off non è possibile regolare né la temperatura né la potenza.

**- REGOLAZIONE VENTILAZIONE**

L'impostazione è possibile sia con il prodotto in OFF che in ON.

Se la retroilluminazione è spenta, premendo un tasto qualunque si attiva.

Poi premendo il tasto  o  lampeggia SET e al posto del Set ambiente appare l'indicazione del numero di ventilatore in modifica ( F1).

Si incrementa con  o  decrementa la velocità del ventilatore in questa sequenza:

AUTO -1 -2 - 3 - 4 - 5 per il ventilatore frontale (1)

OFF - AUTO -1 -2 - 3 - 4 - 5 per i ventilatori canalizzati (2 e 3)

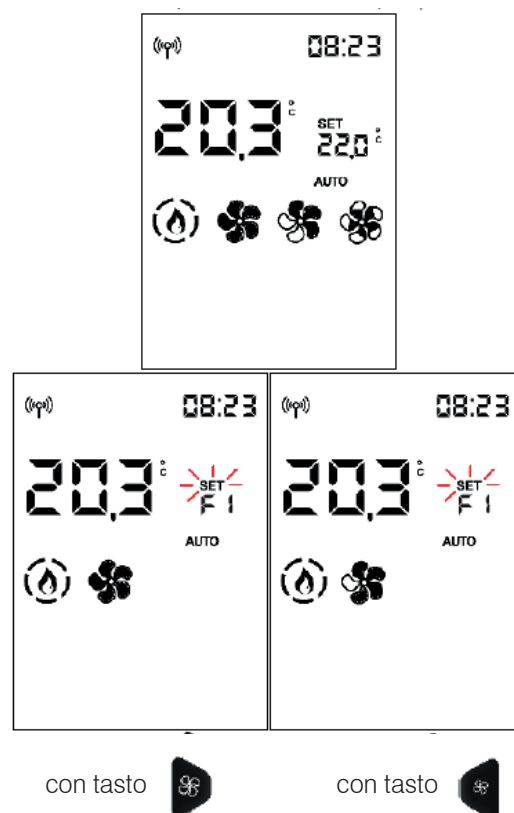

L'impostazione si conferma con il tasto , si passa al ventilatore successivo se presente (per le sole versioni canalizzate PLUS), altrimenti si esce dall'impostazione ventilatore e la scritta SET smette di lampeggiare.

Attendendo 5" senza premere tasti, si esce dall'impostazione ventilatore e la scritta SET smette di lampeggiare.

**per versioni PLUS**

Se si preme il tasto  per confermare si passa al ventilatore successivo (Fan 2) se presente.

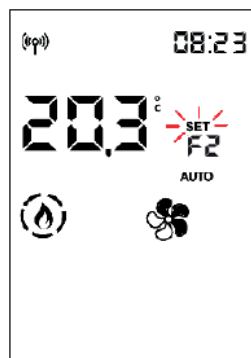

Premendo il tasto  o  si modifica la velocità del ventilatore.

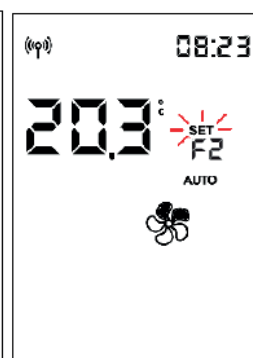
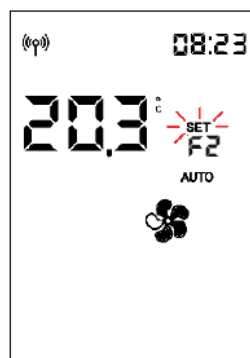

Con il tasto  si conferma l'impostazione e si passa al ventilatore successivo, se presente o si esce dall'impostazione ventilatore e la scritta SET smette di lampeggiare.

Oppure attendendo 5" senza premere tasti si esce dall'impostazione ventilatore e la scritta SET smette di lampeggiare, anche se ci sono altri ventilatori.

Se si preme il tasto  per confermare si passa al ventilatore successivo (Fan 3) se presente.

Attendendo 5" senza premere tasti si torna alla schermata iniziale con SET modificato.



**per versioni PLUS con sonda ambiente optional**

**SET AMBIENTE ZONE 2 E 3 CANALIZZATE**

L'impostazione è possibile solo per i prodotti ad aria canalizzati.

Se sono state collegate ed attivate una o due sonde ambiente optional, si può impostare il relativo set ambiente e visualizzare la temperatura ambiente.

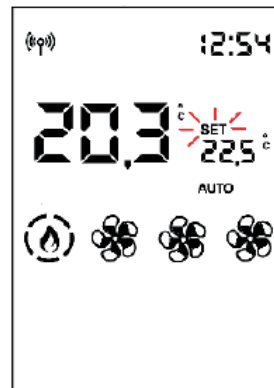

Dopo aver impostato la temperatura ambiente di installazione (o con la potenza ambiente in manuale), se si lascia passare 5" senza pressione di tasti, smette di lampeggiare la scritta SET ed si esce dalle impostazioni.

Altrimenti se si conferma con il tasto  si ha la possibilità di impostare il set ambiente della zona 2 (se sonda presente ed attiva) indicato nella barra inferiore.

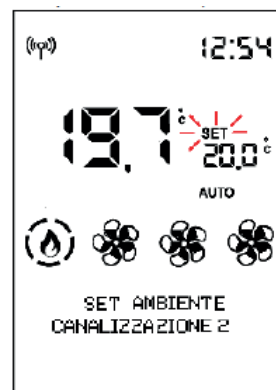

Premendo OK si passa alla zona successiva (zona 3) se presente, altrimenti si esce.

**- FUNZIONE RELAX**

Funzionamento a convezione naturale (senza ventilazione) con limitazione automatica della potenza. Funzione attivabile in tutte le modalità : automatica, manuale o crono.

Premere il tasto  per attivare la funzione Relax.

L'attivazione sul display viene segnalata dalla freccia relativa al tasto Relax

Sempre con la pressione a lungo del tasto  si disattiva la funzione.

Il prodotto riduce la potenza e dopo qualche minuto spegne la ventilazione.

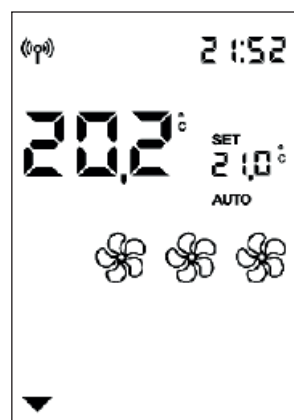



### - FUNZIONE EASY TIMER (spegnimento e accensione posticipata)

Con questa funzione si spegne/accende il prodotto dopo un tempo impostabile dall'attivazione della funzione.

Utile se ad esempio si va a dormire e si vuole spegnere/accendere il prodotto dopo qualche ora (massimo 12 ore dopo).

### Per attivare la Funzione Easy Timer si preme il tasto dedicato



Attivando la funzione Easy Timer con prodotto acceso, si imposta l'ora di spegnimento con passo di ½ ora.

Attivando la funzione Easy Timer con prodotto spento, l'utente imposta l'ora di accensione.

Con il tasto OK o dopo 5" senza pressione tasti inizia il conto alla rovescia con passi di 5 minuti.

Esempio: Impostazione di ON fra 1/2 ora.



Sulla barra rimane il conto alla rovescia che si decrementa fino a che il prodotto non si spegne o accende.

Per disattivare la Funzione Easy Timer premere nuovamente il tasto dedicato.

Sul display scompare la freccia sopra il tasto e il conto alla rovescia.

Se prima dello spegnimento o riaccensione si vuole variare il timer, bisogna disattivarlo e reimpostarlo.

**EasyTimer e Crono non potranno mai essere accese contemporaneamente.**

## CRONO

**Dopo aver impostato orari, temperature o potenza nel MENU del CRONO**, se il prodotto si trova in modo automatico, il Crono lavora con la Temperatura Ambiente, altrimenti lavora con la Potenza.

Premendo il tasto  si passa da Crono in Temperatura a Crono in Potenza e viceversa.



Premendo brevemente il tasto  si attiva o disattiva il Crono (pre-programmato da APP o da Radiocomando).

### NOTA

Crono si programma da MENU. Il tasto Crono serve solo per attivare /disattivare la funzione.

**- MENU**

Si accede premendo il tasto  e compare la prima voce del Menu.

Si scorrono le voci di menu con i tasti  e  e si entra nella voce con il tasto .

Le voci di Menu sono in ordine:

- 01 STAND-BY**
- 02 CARICO PELLETT**
- 03 CRONO**
- 04 T1-T2**
- 05 DATA-ORA**
- 06 C/F**
- 07 LINGUA**
- 08 BEEP**
- 09 INFO**
- 10 SOFTWARE**
- 11 DATI**
- 12 ALLARMI**
- 13 COCLEA ON-OFF**
- 14 SENS LIV PLT**
- 15 MENU TECNICO**

Nei digit del set si visualizza il numero progressivo del voce di Menu, mentre nella barra di stato si visualizza con caratteri grandi la descrizione della voce di Menu.





DIGIT DEL SET

Per uscire dal menu, premere .



**01 STAND-BY**

Con funzione Stand-by attiva, in modalità automatica e crono, al raggiungimento della temperatura desiderata, il prodotto si spegne per riaccendersi quando la temperatura ambiente scende sotto quella desiderata. Con funzione Stand-By non attiva, il prodotto, al raggiungimento della temperatura desiderata, modula fino alla potenza minima.

Per accedere dal menu principale alla funzione (come indicato nel precedente paragrafo Menu), premere il tasto MENU.

Si scorrono le voci di menu con i tasti  e  e si entra nella voce con il tasto .

Entrato nella funzione Stand-By, il display visualizza sulla prima riga della barra di stato il nome della funzione e sulla seconda il valore corrente (OFF se disattiva, ON se attiva).

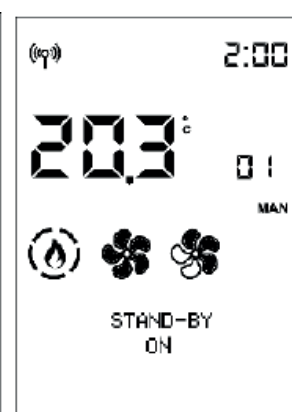
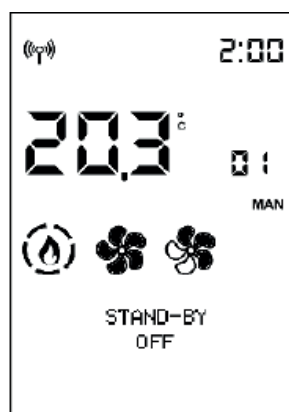

Con i tasti  e  si modifica il valore da Off (funzione disattiva) a On (attiva) e con il tasto  si conferma.

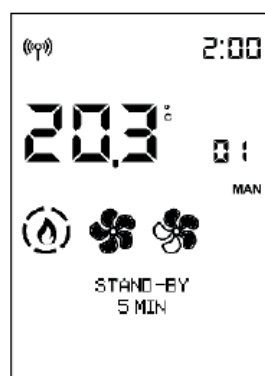

La pressione del tasto  con valore ON attiva la funzione e il display propone di scegliere quanti minuti devono passare prima del passaggio in spegnimento per stand by.

(esempio 5 minuti)



Con i tasti  e  si modifica il tempo e si conferma con il tasto .

Alla pressione del tasto  automaticamente si torna al primo livello.





**02 CARICO PELLETT**

Permette di caricare pellet dopo lo svuotamento completo della coclea.





Utile per il tecnico in fase di prima accensione.

Disponibile solo in Stato di OFF. In caso di tentativo di attivazione in stati diversi, non è permesso l'accesso alla funzione.

Per accedere dal menu principale alla funzione (come indicato nel precedente paragrafo Menu) , premere il tasto MENU.

Si scorrono le voci di menu con i tasti  e  e si entra nella voce con il tasto .



Entrato nella funzione Carico Manuale Coclea, il display visualizza sulla prima riga della barra di stato il nome della funzione e sulla seconda il valore corrente (OFF se disattiva, ON se attiva).

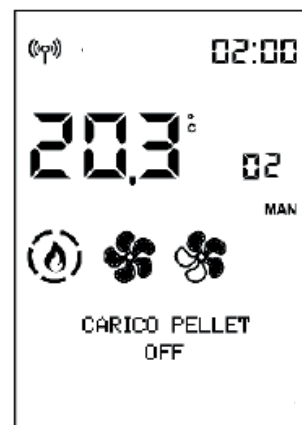

Con i tasti  e  si modifica il valore da Off (disattiva) a On (attiva) e viceversa e con il tasto  e  si regola.

Alla pressione del tasto  automaticamente si torna al primo livello.

**- 03 CRONO**



Per accedere dal menu principale alla funzione (come indicato nel precedente paragrafo Menu) , premere il tasto MENU.

Si scorrono le voci di menu con i tasti  e  e si entra nella voce con il tasto .

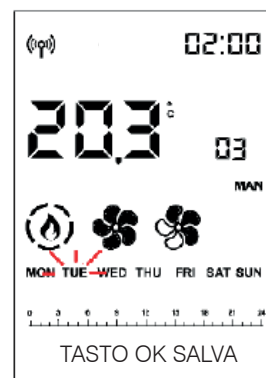
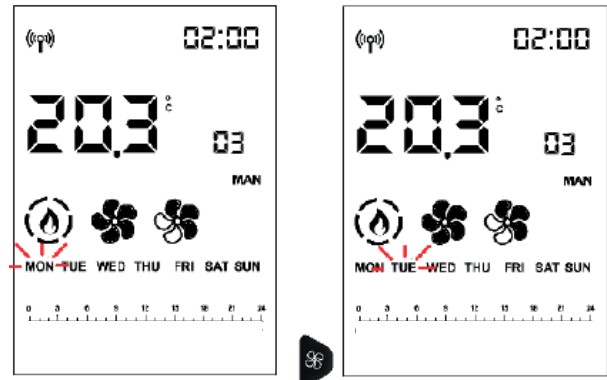

Si sceglie il giorno della settimana scorrendo con i tasti  e  contestualmente si visualizza la programmazione di quel giorno) e lo si conferma con il tasto 



Il cursore (rettangolare) si posiziona su 00:00. L'ora in alto a dx visualizza l'inizio della fascia oraria

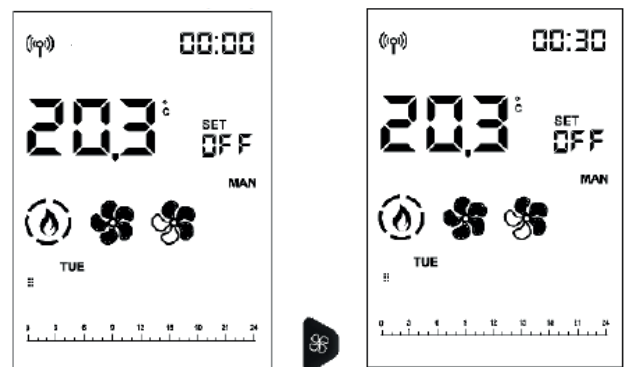

Con i tasti  e  si scorre con passo di mezz'ora l'orario, muovendo il cursore e visualizzando il livello preimpostato.

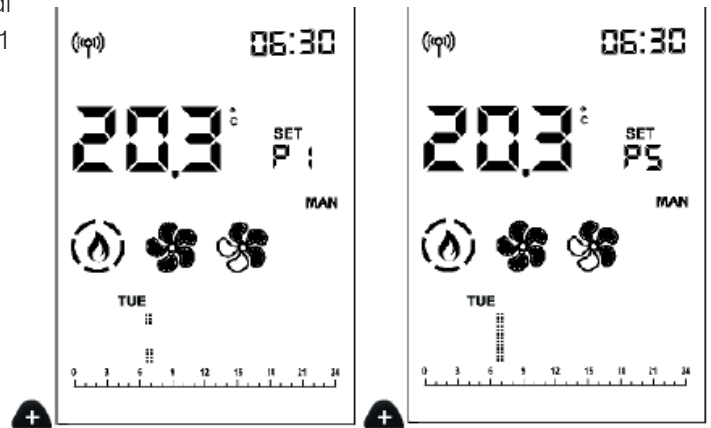

Con i tasti  e  si modificano i livelli di Temperatura (OFF – T1 e T2) o di Potenza (OFF – P1 e P5).



Arrivato alle 23:30 si deve tornare indietro.

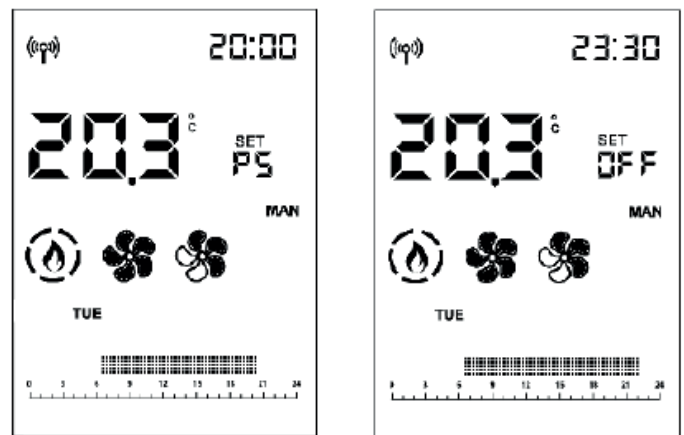

Se lo spostamento è fatto tenendo premuto i tasti  o  per più di 2", si copia il livello precedente su quello successivo con frequenza di 1/2h al secondo.

La copia del livello funziona anche con spostamenti all'indietro.



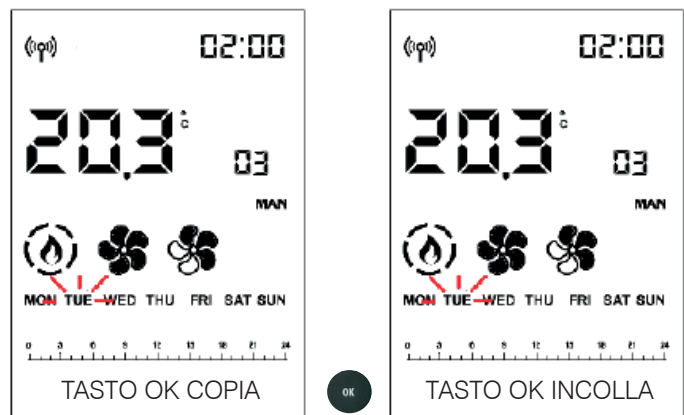

Quando si è impostato tutto il giorno, si conferma con il tasto 



Lampeggia il giorno della settimana copiato e si può passare ad un giorno successivo con  e .

Si conferma con il tasto .

Una pressione breve del tasto  fa uscire dalla programmazione, ma non si attiva il programma.

Per attivarlo si deve fare una nuova pressione breve del tasto  dalla schermata principale.

## NOTE

E' possibile forzare l'accensione e lo spegnimento del prodotto con Crono attivo, premendo per 2" il tasto ON/OFF.



Solo a funzione stand By attiva il prodotto si spegne al raggiungimento della temperatura impostata.





**04 T1-T2**

Impostazione temperatura per il crono T1 – T2



Per accedere dal menu principale alla funzione (come indicato nel precedente paragrafo Menu) , premere il tasto MENU.

Si scorrono le voci di menu con i tasti  e  e si entra nella voce con il tasto .

Entrato nella funzione T1-T2, il display visualizza sulla prima riga della barra di stato il nome della funzione e sulla seconda riga il valore corrente di T1. T1 è la temperatura più bassa, T2 la più alta.

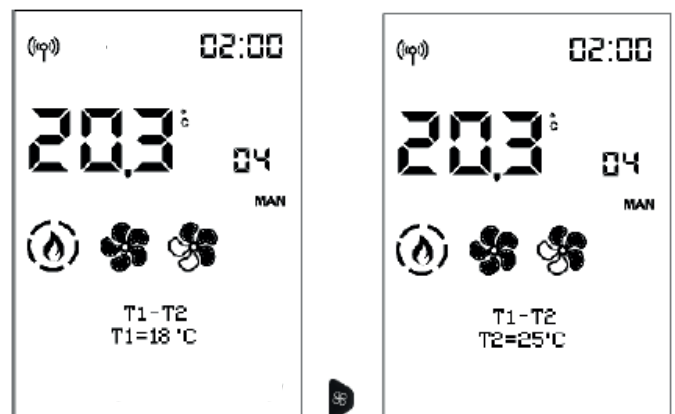
Con i tasti  e  si passa all'impostazione del Set T2.



Con i tasti  e  si modificano i valori e con il tasto  si conferma.

Alla pressione del tasto  automaticamente si torna al primo livello.



**05 DATA-ORA**

Permette di regolare la data e l'ora correnti.



Per accedere dal menu principale alla funzione (come indicato nel precedente paragrafo Menu) , premere il tasto MENU.

Si scorrono le voci di menu con i tasti  e  e si entra nella voce con il tasto .

Entrato nella funzione Data-Ora, il display visualizza sulla prima riga della barra di stato il nome della funzione e sulla seconda riga il valore corrente della prima impostazione (12/24 ore).

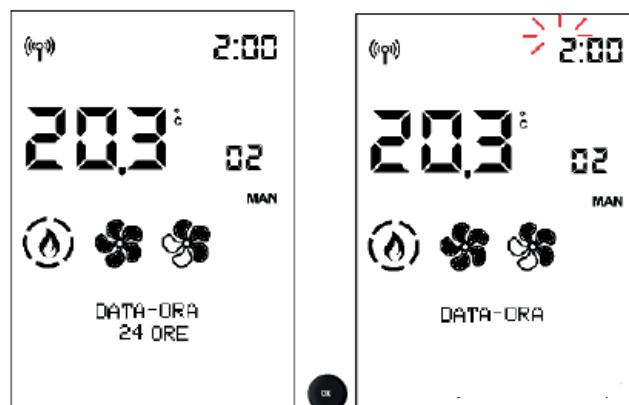
Si passa da 12 a 24 ore con i tasti  e  e si conferma con il tasto .



Poi lampeggiano le ore che si modificano con i tasti  e  e si conferma con il tasto .

Poi lampeggiano i minuti.

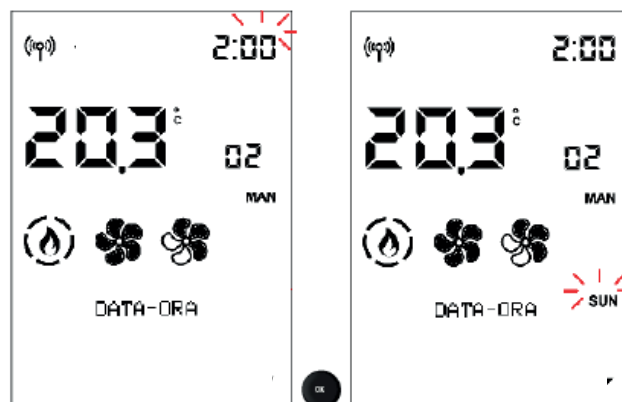

Se il prodotto è connesso al cloud, data e ora possono essere impostate dal Web e nel menu all'ingresso della funzione appare un messaggio del tipo "Data -Ora da Web".



Se il prodotto è connesso con uno Smartphone, è possibile impostare Data e ora con la APP.



**06 C/F**

Della scala di temperatura (gradi centigradi o Fahrenheit)

Per accedere dal menu principale alla funzione (come indicato nel precedente paragrafo Menu) , premere il tasto MENU.

Si scorrono le voci di menu con i tasti  e  e si entra nella voce con il tasto .

Entrato nella funzione °C/°F, visualizzo nella barra di stato, sulla prima riga il nome della funzione e sulla seconda il valore corrente.

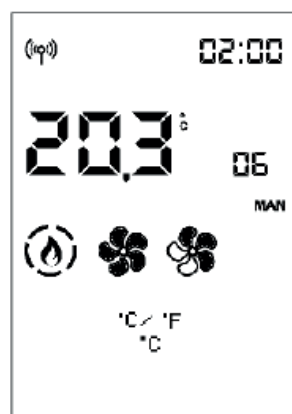



Si passa da °C a °F con i tasti  e  ,con il tasto  si conferma e si esce.

Alla pressione del tasto  automaticamente si torna al primo livello.

## 07 LINGUA



Permette di scegliere la lingua di comunicazione.

Per accedere dal menu principale alla funzione (come indicato nel precedente paragrafo Menu) , premere il tasto MENU.

Si scorrono le voci di menu con i tasti  e  e si entra nella voce con il tasto .

Entrato nella voce di Menu Lingua, visualizzo nella barra di stato, sulla prima riga il nome della funzione e sulla seconda il valore corrente (ITALIANO)



Si modifica la lingua con i tasti  e  si esce con il tasto .

Alla pressione del tasto  automaticamente si torna al primo livello.



## 08 BEEP

Permette di scegliere la luminosità dello sfondo del display.

**09 INFO**

Letture da effettuare solo sotto la guida di un tecnico.  
Il tecnico ha a disposizione il significato diagnostico delle scritte e dei valori e potrebbe chiedervi di leggerglielie in caso di problematiche.

Per accedere dal menu principale alla funzione (come indicato nel precedente paragrafo Menu) , premere il tasto MENU.

Si scorrono le voci di menu con i tasti  e .

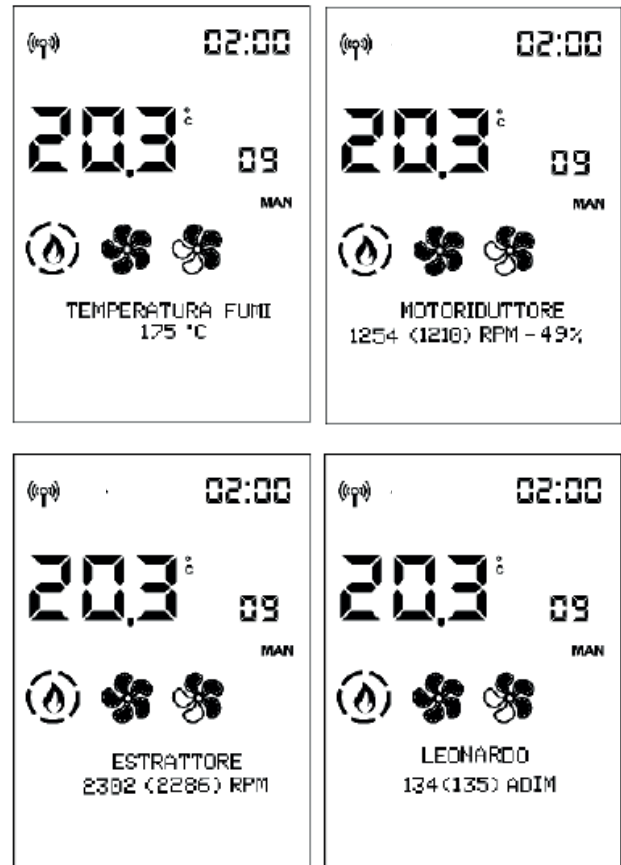

Alla pressione del tasto  automaticamente si torna al primo livello.



**10 SOFTWARE**

Letture da effettuare solo sotto la guida di un tecnico.

**11 DATI**

Si scorrono le informazioni sullo storico di funzionamento del prodotto con i tasti  e 

Per accedere dal menu principale alla funzione (come indicato nel precedente paragrafo Menu) , premere il tasto MENU.

Si scorrono le voci di menu con i tasti  e  e si entra nella voce con il tasto 



Alla pressione del tasto  automaticamente si torna al primo livello.

**12 ALLARMI**

Si scorrono le informazioni sullo storico di funzionamento del prodotto con i tasti  e .

Gli allarmi sono ordinati dal più recente al più vecchio.

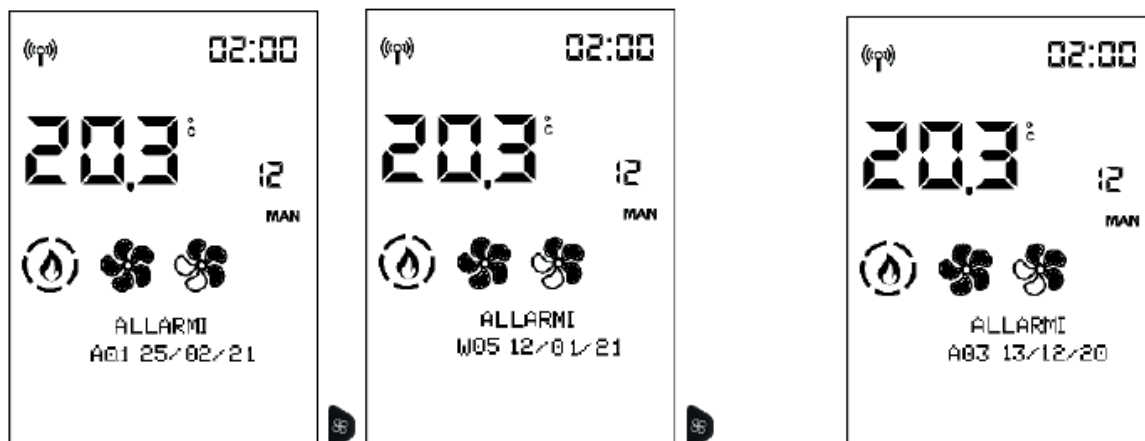

Si esce con il tasto .

**13 COCLEA ON-OFF**

SOLO PER IL TECNICO (su indicazione post vendita)

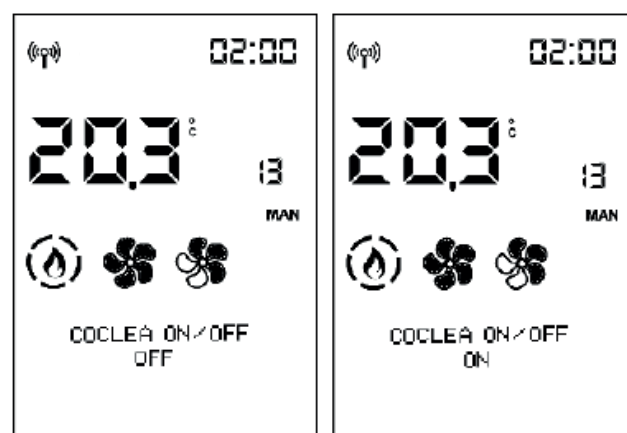
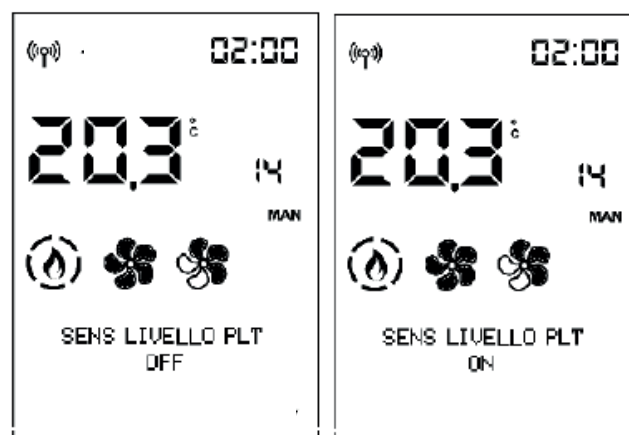
**14 SENS LIV PLT (solo per TECNICI)  
(ABILITAZIONE)**

**15 MENU TECNICO (solo per TECNICI)**

Accessibile solo da tecnico in possesso di corretta password. Una volta inserito password si conferma con tasto 

Se si entra con password installatore (1111) si accede solo ai parametri/impostazioni installatore:

- **TIPO FIAMMA**
- **TIPO PELLETTA**
- **FUNZIONE SPAZZACAMINO**
- **TEST A FREDDO (solo CAT)**
- **PARAMETRI**
- **RESET ORE (solo CAT)**
- **CORREZIONE Sonda FUMI (solo CAT)**

**NOTE**

variazioni inopportune possono provocare blocchi del prodotto

**- TIPO FIAMMA (solo per il TECNICO)**

Entrati nel Menu Tecnico appare la prima voce "TIPO FIAMMA"

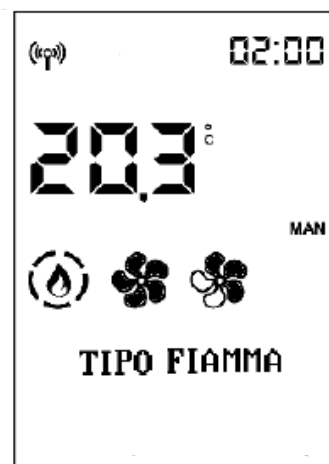

Si entra nell'impostazione Tipo Fiamma con il tasto 

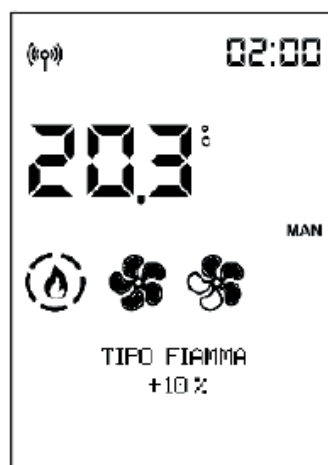

e con tasti  e  si modifica il valore della correzione.

Alla pressione del tasto  automaticamente si torna al primo livello.



**- TIPO PELLETT**

Si scorrono le voci di Menu Tecnico con i tasti  e  fino alla voce "TIPO PELLETT"

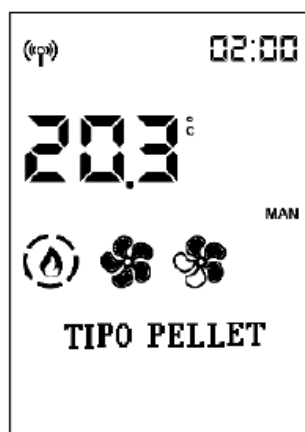

Si entra nell'impostazione Tipo pellet (%) con il tasto 





e si modifica il valore con tasti  e 

Con il tasto  si esce e si torna al Menu Tecnico

Alla pressione del tasto  automaticamente si torna al primo livello.

**- FUNZIONE SPAZZACAMINO**

Utile in caso di verifiche richieste in accordo con il tecnico

Si scorre tra la funzione alla Nominale (Max) o alla Minima (Min) con i tasti  e  e si modifica il valore da OFF a ON con tasti  e .

Se si conferma il valore ON, si attiva la funzione spazzacamino altrimenti la si disattiva.

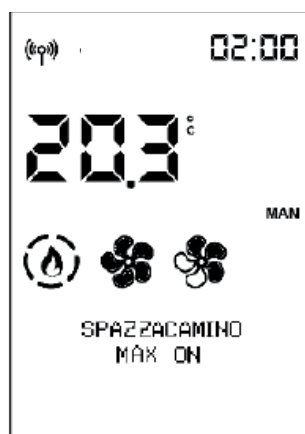
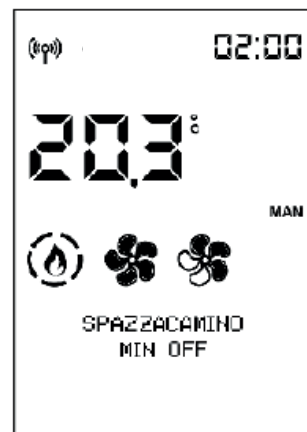
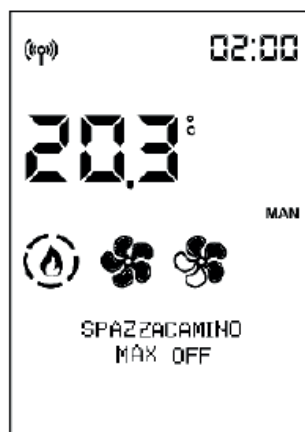

Alla pressione del tasto  automaticamente si torna al primo livello.

Con il tasto  si conferma il valore, si esce e si ritorna al Menu Tecnico.

**- PARAMETRI**

**FARE RIFERIMENTO ALLA DOCUMENTAZIONE SPECIFICA DEL NOSTRO SERVIZIO TECNICO**

Si scorrono le voci di Menu Tecnico con i tasti  e  fino alla voce "PARAMETRI".

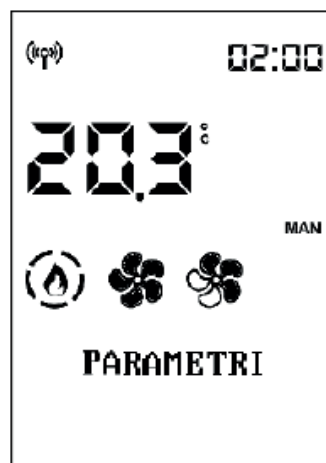

Si entra nei Parametri con il tasto , viene visualizzato il primo parametro.

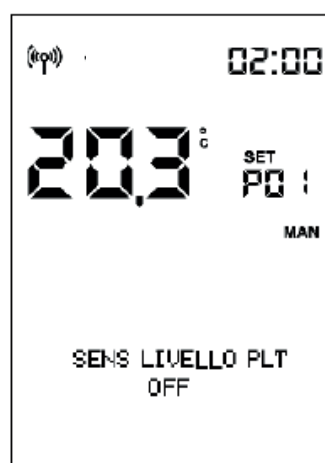

Si scorrono i parametri con  e  e si modifica il valore con tasti  e .

Se si è entrati nel Menu Tecnico con la Password Installatore compaiono solo i parametri Installatore, altrimenti compaiono tutti i parametri.

Con il tasto  si esce dalla modifica parametri e si torna al Menu Tecnico.

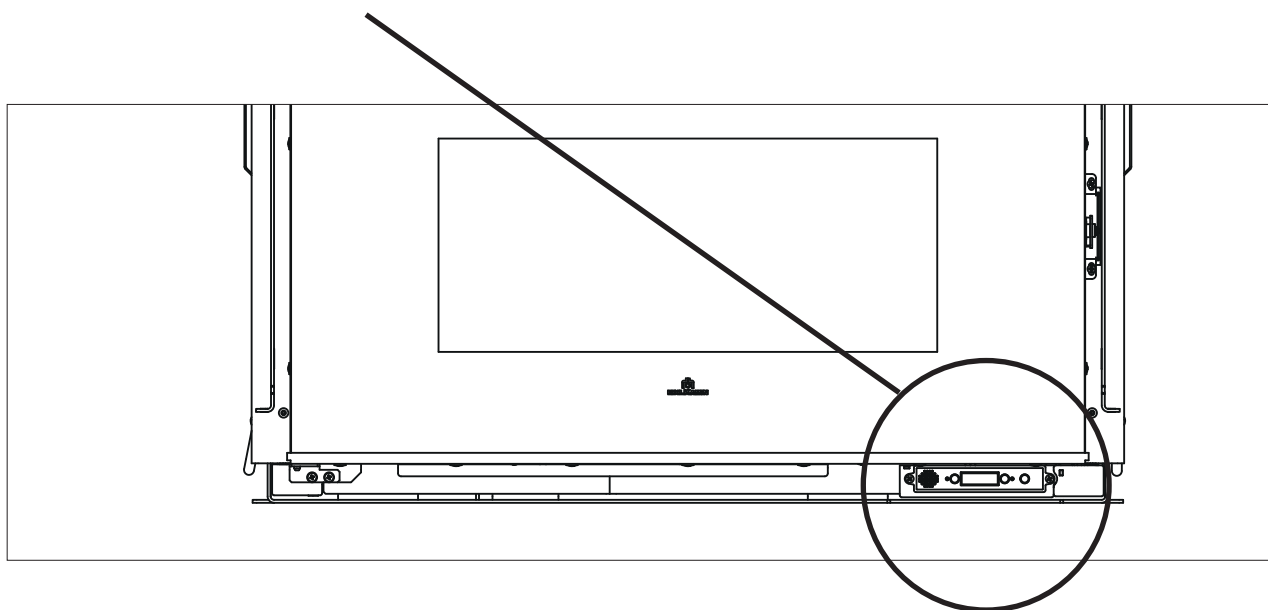
**SAVE PANEL (PANNELLO)**

SAVE PANEL può sopperire alla temporanea mancanza di radiocomando o SmartPhone, o altra gestione del prodotto.

Comanda il prodotto a partire dalla pressione dei tasti. Quando il radiocomando o SmartPhone ristabiliscono la comunicazione ed invia un comando al prodotto, il controllo del prodotto torna a radiocomando o SmartPhone.

La visualizzazione del display è presente SOLO se il controllo del prodotto è fatto da SAVE PANEL.

**FUNZIONI**

**Per accendere a prodotto spento:** premere alcuni secondi il tasto On-Off

**Per impostare la potenza a prodotto acceso:** premere una volta il tasto

**Per spegnere a prodotto acceso:** premere alcuni secondi il tasto On-Off

**Per sbloccare il prodotto in caso di blocco con allarme:** premere alcuni secondi il tasto On-Off

Nella tabella sottostante , viene spiegato in quali condizioni si accenderanno i LED:



Led 1	Presenza di tensione
OFF	Assente
ON	Presente

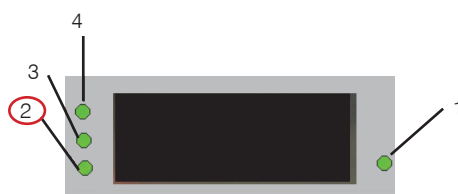

Led 2	Connessione EK Cloud
OFF	Assente
ON	Presente

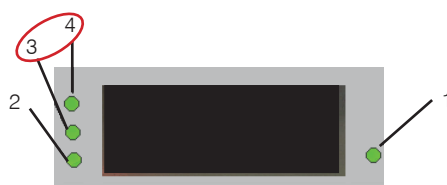

Led 4	Led 3	Connessione al router WiFi
OFF	OFF	Nessuna
ON	OFF	Scarsa
OFF	ON	Media
ON	ON	Buona

**Prima di effettuare qualsiasi manutenzione, scollegare il prodotto dalla rete di alimentazione elettrica.**



**Non aspirare mai la cenere calda, compromette l'aspiratore impiegato e mette a rischio di incendio i locali domestici.**

**Una regolare manutenzione è alla base del buon funzionamento del prodotto**

**LA MANCATA MANUTENZIONE NON permette al prodotto di funzionare regolarmente.**



**Non scaricare i residui della pulizia nel serbatoio del pellet.**

**Eventuali problemi dovuti alla mancata manutenzione causeranno la decadenza della garanzia.**

Le uniche manutenzioni da parte dell'utente (descritte nelle pagine seguenti) sono da effettuare nel vano focolare **(A)**, a prodotto spento e freddo.

**N.B.:**

- E' vietata ogni modifica non autorizzata
- Utilizzare pezzi di ricambio originali
- L'impiego di componenti non originali implica la decadenza della garanzia

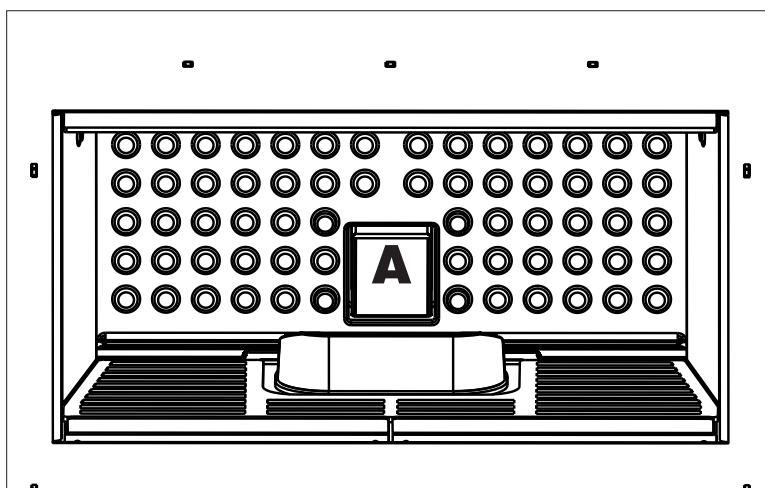

**MANUTENZIONE GIORNALIERA****Operazioni da eseguire, a prodotto spento, freddo.**

Deve essere effettuata con l'aiuto di un aspirapolvere

L'intera procedura richiede pochi minuti.

- Aprire la porta del focolare e estrarre il crogiolo. Togliere la griglia **(1)**
- Svuotare il contenuto del cassetto cenere **(2)** e del crogiolo in un contenitore non infiammabile (la cenere potrebbe contenere parti ancora calde e/o braci).
- Aspirare l'interno del focolare, il piano fuoco, il vano attorno al crogiolo dove cade la cenere.
- Scrostare il crogiolo e pulire eventuali occlusioni dei fori.
- Se necessario pulire il vetro (a freddo)



**Ricordiamo che l'uso del prodotto, senza aver effettuato la pulizia del crogiolo, potrebbe comportare l'accensione improvvisa dei gas all'interno della camera di combustione con conseguente leggera detonazione**



**ATTENZIONE: ASSICURARSI CHE IL CROGIOLO, UNA VOLTA RIMONTATO, SIA BEN POSIZIONATO NELLA PROPRIA SEDE E LA PARTE SUPERIORE BEN POSIZIONATA CON QUELLA INFERIORE**

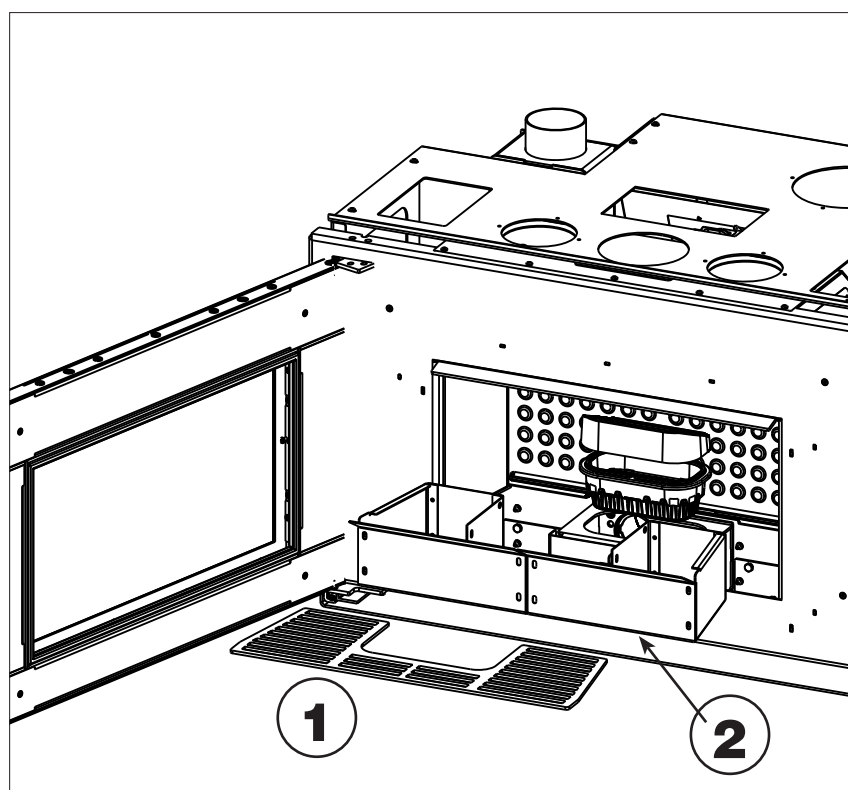

**DISEGNI INDICATIVI, NON RIFERITI SEMPRE AL MODELLO SPECIFICO.**

**MANUTENZIONE SETTIMANALE**

Estrarre i deflettori (D) e aspirare.

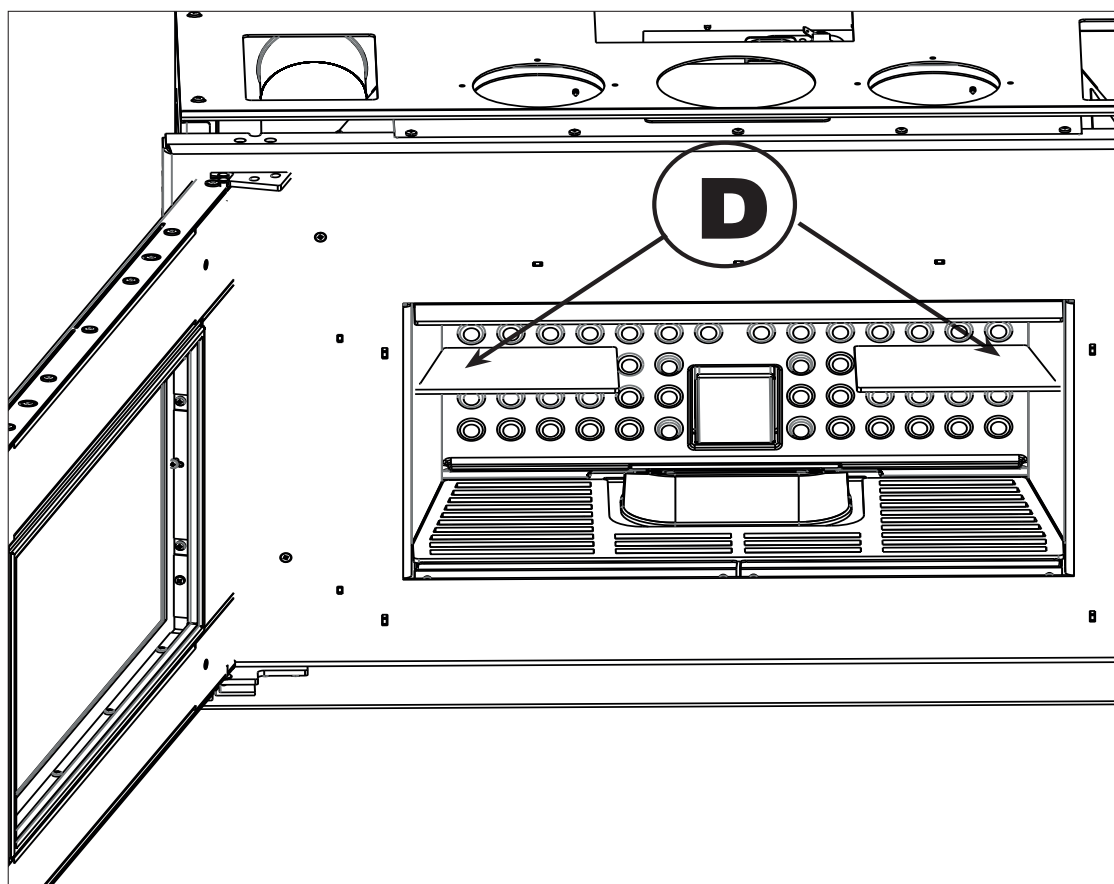
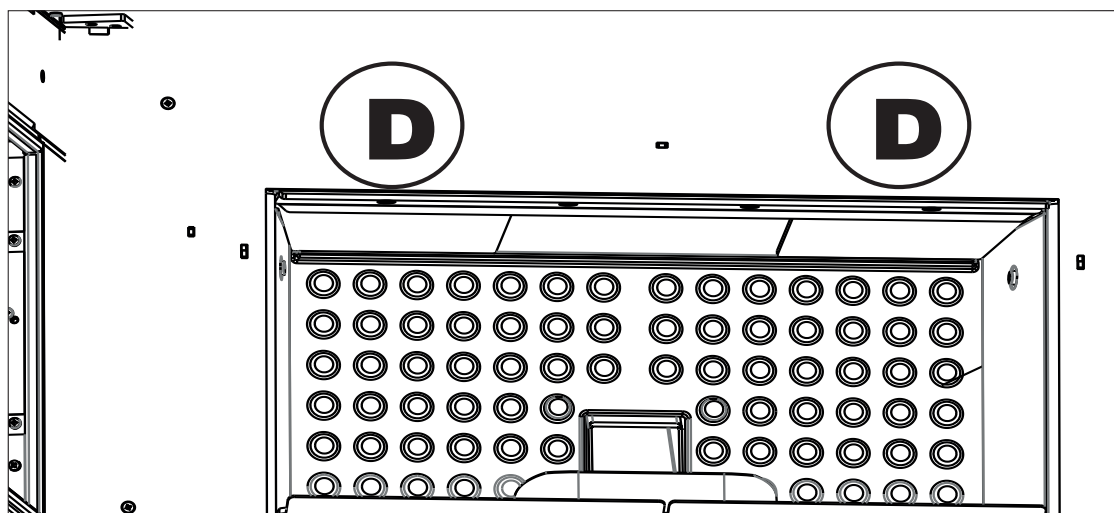



**MANUTENZIONE STAGIONALE****(a cura del centro assistenza tecnica)**

Consiste nella pulizia generale interna ed esterna.

Ricordiamo la necessità di manutenzione stagionale da parte di tecnico abilitato secondo le disposizioni nazionali e locali.

**In caso di un uso molto frequente del prodotto, si consiglia la pulizia del canale e del condotto passaggio fumi ogni 3 mesi.**

Pulire comunque il sistema camino almeno una volta all'anno (verificare se nella propria nazione esiste una normativa al riguardo).

Nel caso di omissioni di regolari controlli e della pulizia, si aumenta la probabilità di un incendio del comignolo.

**RIPARAZIONI**

Da far eseguire solo da centri di assistenza tecnica/ rivenditori Edilkamin patentati. I nominativi dei centri di assistenza tecnica (CAT) Edilkamin contrattualizzati e patentati e dei rivenditori sono reperibili SOLO su [www.edilkamin.com](http://www.edilkamin.com)

**PERIODO DI FERMO ESTIVO**

Nel periodo di non utilizzo, lasciare chiusi tutte le porte, sportelli e coperchi del prodotto.

Consigliamo di svuotare il pellet nel serbatoio.

Inserire i sali antiumidità nel focolare.

In zone particolarmente umide valutare di scollegare la presa aria e il raccordo fumi.

**RICAMBI**

per eventuali componenti di ricambio, contattare il rivenditore o il tecnico. I nominativi dei centri di assistenza tecnica (CAT) I nominativi dei centri di assistenza tecnica (CAT) Edilkamin contrattualizzati e patentati e dei rivenditori sono reperibili SOLO su [www.edilkamin.com](http://www.edilkamin.com)

L'uso di componenti non originali provoca rischi al prodotto e esonera Edilkamin da ogni responsabilità su eventuali danni da ciò derivanti. Provoca anche decadenza della garanzia in quanto manomissione." E' vietata ogni modifica non autorizzata.

**SMALTIMENTO**

Alla fine della vita utile, smaltire il prodotto secondo le norme vigenti.

Smaltire opportunamente anche le batterie esauste del radiocomando.



Ai sensi dell'art. 26 del Decreto Legislativo 14 marzo 2014, n. 49 "Attuazione della direttiva 2012/19/UE sui rifiuti di apparecchiature elettriche ed elettroniche (RAEE)".

Il simbolo del cassonetto barrato riportato sull'apparecchiatura o sulla sua confezione indica che il prodotto alla fine della propria vita utile deve essere raccolto separatamente dagli altri rifiuti.

L'utente dovrà, pertanto, conferire l'apparecchiatura giunta a fine vita agli idonei centri comunali di raccolta differenziata dei rifiuti elettrotecnici ed elettronici.

L'adeguata raccolta differenziata per l'avvio successivo dell'apparecchiatura dismessa al riciclaggio, al trattamento e allo smaltimento ambientalmente compatibile contribuisce ad evitare possibili effetti negativi sull'ambiente e sulla salute e favorisce il reimpiego e/o riciclo dei materiali di cui è composta l'apparecchiatura.

In caso di allarme al posto della temperatura ambiente viene visualizzato il codice allarme.

Mentre il prodotto effettua lo spegnimento nella barra di stato, si alterna la scritta OFF con carattere grande alla descrizione dell'allarme con carattere piccolo.

Se l'allarme è avvenuto con crono attivo, rimane visualizzata solo la freccia di attivazione del Crono, ma sparisce la visualizzazione della programmazione oraria della giornata.

Alla fine dello spegnimento rimane solo la descrizione dell'allarme.

In caso di problemi, il prodotto esegue in automatico l'operazione di spegnimento.

Il display mostra la motivazione (vedere sotto).

Non staccare l'alimentazione elettrica.

Per riavviare il prodotto, lasciare avvenire la procedura di spegnimento e quindi premere il tasto ON/OFF  del radiocomando o quello di accensione semplificata.

Prima di riaccendere il prodotto, verificare la causa del blocco e **RIPULIRE** il crogiolo.

Il prodotto è dotato di ogni sicurezza, ma, se non viene eseguita la regolare pulizia del crogiolo come illustrato in precedenza, esistono le condizioni affinché l'accensione possa avvenire con una leggera detonazione. In caso di forte e prolungata formazione di fumo bianco nella camera di combustione, staccare l'alimentazione elettrica e attendere 30 minuti prima di aprire la porta e svuotare il crogiolo.

**SEGNALAZIONI DI EVENTUALI CAUSE DI BLOCCO E INDICAZIONI E RIMEDI:**

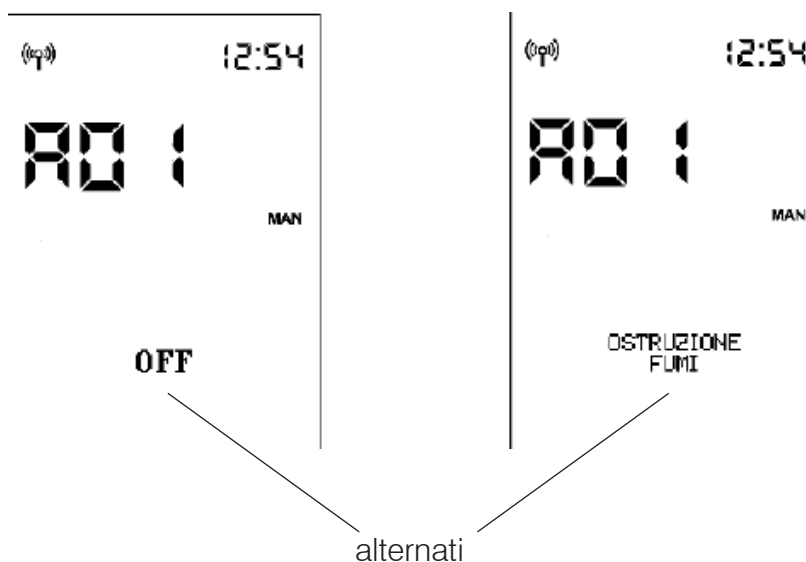

<b>SEGNALAZIONE</b>	<b>INCONVENIENTE</b>	<b>AZIONI</b>
<b>A01</b>	interviene se la portata di aria di combustione in ingresso scende sotto un livello prestabilito	<ul style="list-style-type: none"> <li>• Verificare che la porta del focolare sia chiusa</li> <li>• Verificare la regolare manutenzione del prodotto</li> <li>• Verificare la pulizia dello scarico fumi e del condotto di aspirazione aria di combustione.</li> </ul>
<b>A02</b>	interviene se la scheda non rileva i corretti giri del ventilatore fumi	<ul style="list-style-type: none"> <li>• Contattare il tecnico</li> </ul>
<b>A03</b>	interviene se la termocoppia rileva una temperatura fumi inferiore a un valore impostato interpretando ciò come assenza di fiamma	<ul style="list-style-type: none"> <li>• Verificare la mancanza pellet nel serbatoio</li> <li>• Contattare il tecnico</li> </ul>
<b>A04</b>	interviene se nel tempo previsto la fase di accensione non dà esito positivo	<p>Distinguere i due casi seguenti: NON è comparsa fiamma :</p> <ul style="list-style-type: none"> <li>• Verificare il posizionamento e pulizia del crogiolo</li> <li>• Verificare presenza di pellet nel serbatoio e nel crogiolo</li> <li>• Provare ad accendere con un po' di accenditore ecologico solido ( sentire il tecnico prima e seguire scrupolosamente le istruzioni del fornitore dell'accenditore). L'operazione è da considerarsi di pura prova sotto la guida del tecnico.</li> </ul>
<b>A05</b>	Spegnimento per rottura del sensore di lettura della portata dell'aria	<ul style="list-style-type: none"> <li>• Contattare il tecnico</li> </ul>
<b>A06</b>	interviene se la scheda elettronica rileva che la termocoppia di lettura temperatura fumi è rotta o scollegata	<ul style="list-style-type: none"> <li>• Contattare il tecnico</li> </ul>
<b>A07</b>	Spegnimento per superamento temperatura massima fumi.	<ul style="list-style-type: none"> <li>• Verificare il tipo di pellet (in caso di dubbi chiamare il tecnico)</li> <li>• contattare il tecnico</li> </ul>
<b>A08</b>	Spegnimento per eccessiva temperatura nel prodotto	<ul style="list-style-type: none"> <li>• vedere A07</li> </ul>
<b>A09</b>	Spegnimento per rottura del motoriduttore.	<ul style="list-style-type: none"> <li>• Contattare il tecnico</li> </ul>
<b>A10</b>	Spegnimento per sovratemperatura della scheda elettronica.	<ul style="list-style-type: none"> <li>• Contattare il tecnico</li> </ul>
<b>A11</b>	Spegnimento per intervento del pressostato di sicurezza.	<ul style="list-style-type: none"> <li>• Verificare la pulizia del prodotto, dello scarico</li> <li>• Contattare il tecnico</li> </ul>

<b>SEGNALAZIONE</b>	<b>INCONVENIENTE</b>	<b>AZIONI</b>
<b>A12</b>	Guasto della sonda temperatura ambiente. Il prodotto funziona in manuale.	<ul style="list-style-type: none"> <li>• Contattare il tecnico</li> </ul>
<b>A13</b>	Guasto della sonda temperatura ambiente di canalizzazione (se presente). Il prodotto funziona in manuale.	<ul style="list-style-type: none"> <li>• Contattare il tecnico</li> </ul>
<b>A14</b>	Guasto della sonda temperatura ambiente di canalizzazione (se presente). Il prodotto funziona in manuale.	<ul style="list-style-type: none"> <li>• Contattare il tecnico</li> </ul>
<b>A20</b>	Spegnimento guasto triac motoriduttore	<ul style="list-style-type: none"> <li>• Contattare il tecnico</li> </ul>

**SEGNALAZIONI CHE NON PROVOCANO SPEGNIMENTO MA SONO SOLO AVVISI**

**LIVELLO BASSO DELLA BATTERIA DEL RADIOCOMANDO:**

In caso di livello basso della batteria , sul display del radiocomando compare il simbolo della batteria.

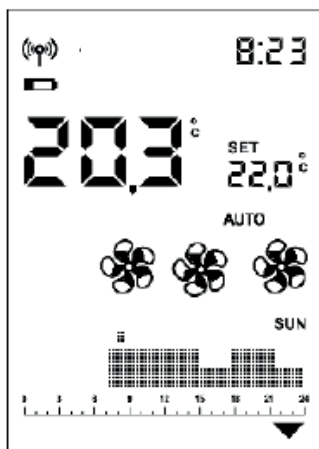

**MANUTENZIONE:**

Dopo 2000 ore di funzionamento, a display compare il simbolo di una “chiave inglese”.

Il prodotto funziona, ma è necessario far eseguire dal tecnico abilitato Edilkamin una manutenzione.



**MANCANZA COMUNICAZIONE:**

In caso di assenza prolungata di comunicazione tra prodotto e radiocomando sparisce l'icona di trasmissione Bluetooth  e le icone trasmesse dalla scheda al radiocomando. Rimangono visibili solo la temperatura ambiente e l'ora.



L'icona di trasmissione WiFi  è presente solo se c'è collegamento tra scheda e Router WiFi.

**SPIA RISERVA PELLETT:**

La funzione è disponibile solo se installato e attivato il sensore di livello pellet.

Quando interviene il sensore di livello la scheda emette un singolo “beep” (in qualunque stato di accensione o di lavoro) ed appare sul display il simbolo riserva in movimento.

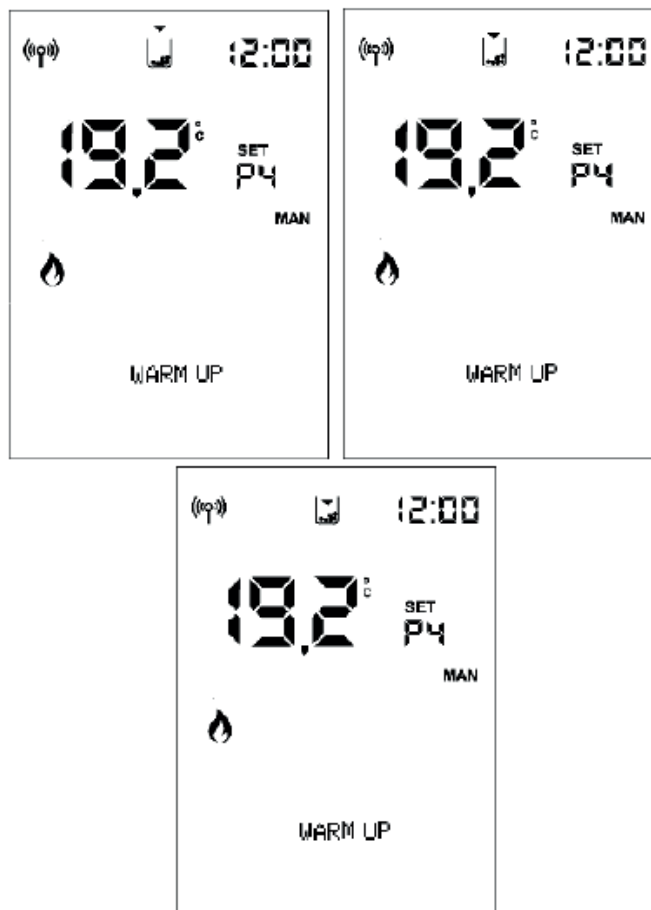

Le freccette si accendono in sequenza indicando la necessità di caricamento.



La frequenza di accensione è di circa 0,5 sec

Dopo un tempo di circa 20/30 min e variabile da modello a modello, il prodotto va in spegnimento per fine pellet.  
Se l'utente ricarica il prodotto prima dell'inizio della procedura di spegnimento, il simbolo sparisce e il prodotto riprende il normale funzionamento.

Se l'utente non ricarica il prodotto prima dell'inizio della procedura di spegnimento, il prodotto si spegne e il simbolo del serbatoio rimane fisso con le 3 frecce accese, fino alla successiva ricarica.

Con simbolo riserva presente, non è possibile riaccendere il prodotto.

Ricaricato il pellet è necessaria un'accensione manuale.

Se il pellet viene ricaricato ed è presente una richiesta di accensione da Crono, il prodotto riparte.

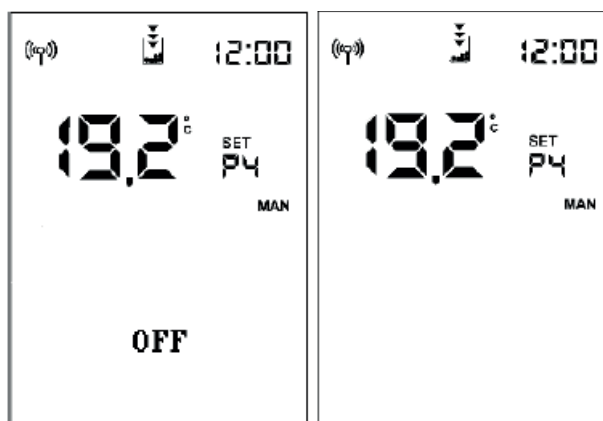

Se l'intervento del sensore è :

- a prodotto in OFF o Pulizia Iniziale (per svuotamento manuale del serbatoio), appare subito il simbolo finale e non è consentita l'accensione
  - in accensione, l'accensione viene completata anche se dura più dei 20/30 minuti di autonomia residua.
- Poi, senza ricarica del pellet, il prodotto va in spegnimento.

Durante lo spegnimento per **BLACK OUT** il display visualizza alternativamente le scritte "Black-Out" e "OFF".  
Effettuato lo spegnimento, il prodotto rimane spento con la visualizzazione "Black Out".

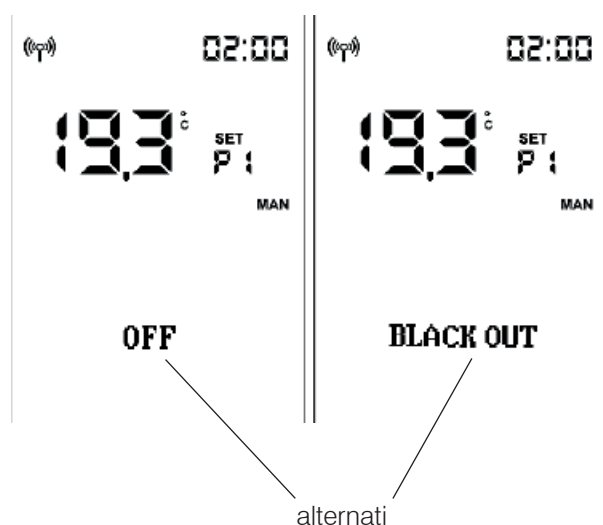

I nominativi dei centri di assistenza tecnica (CAT) Edilkamin contrattualizzati e patentati e dei rivenditori sono reperibili SOLO su [www.edilkamin.com](http://www.edilkamin.com)



[www.edilkamin.com](http://www.edilkamin.com)

cod. 942239 10.21/B